

I	0 → 20	0
1 2	0 → 20	* 0
1 2	Q → 20	Q
1 2	F → 20	F

①大きさ → ②受入順
 目録上: ①大きさ → 著者名順 (0: II 4)
 OR ②著者名順 (II 04; 0: II 4)

TI	TH	M
0	0	0
0	* 0	0
Q	Q	Q
F	F	F

①主題 → ②大きさ → 受入順
 目録上: ①主題 → 著者名順 (T: II 04)
 OR ②著者名順 (TH 04; T: II 04)

ボストン(1858新館) decimal system ①主題⇒②本の大きさ⇒③受入順

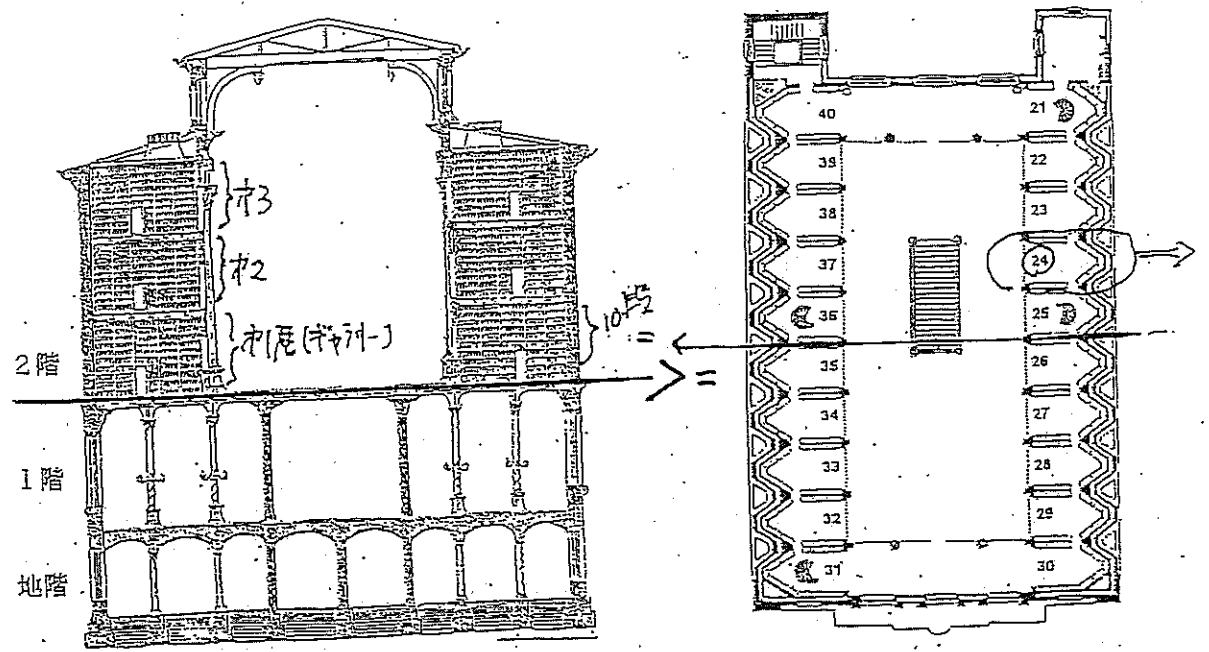

1876 M. Dewey: DC (idea+環境)

- ①主題で分類、配架
- ②カード目録

fixed → movable, relative
 書架の位置を図書に→図書の主題でまとめて配架

総合目録 (Union Catalog)

20世紀に入ってSD

Baltimore: Enoch Pratt Free Library

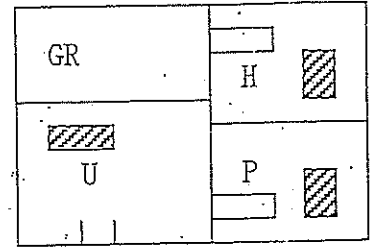

H (歴史): 部屋、専門職員、目録
 => 全館目録 (目録上での操作)

京大の図書

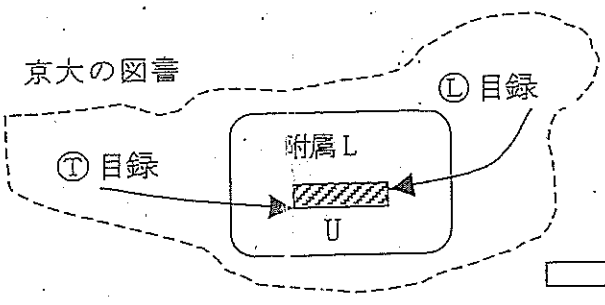

1990年10月

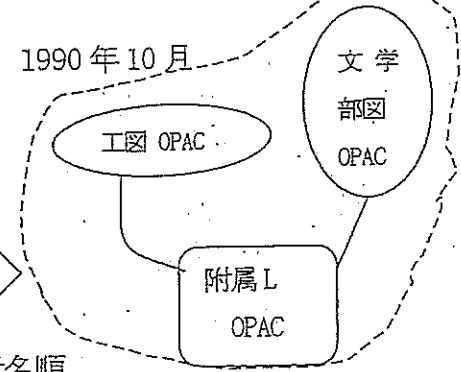

1998年3月

OPACがWebフロント

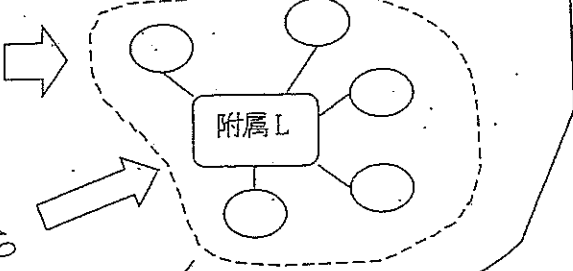

外部から検索

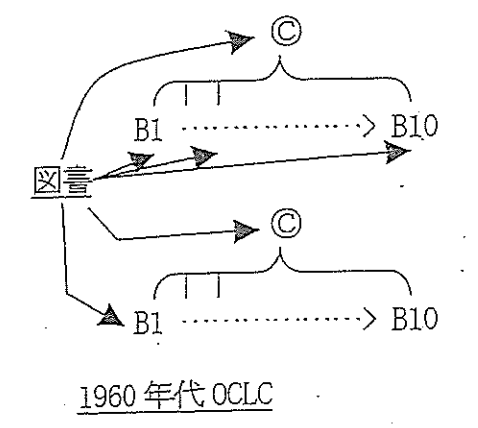
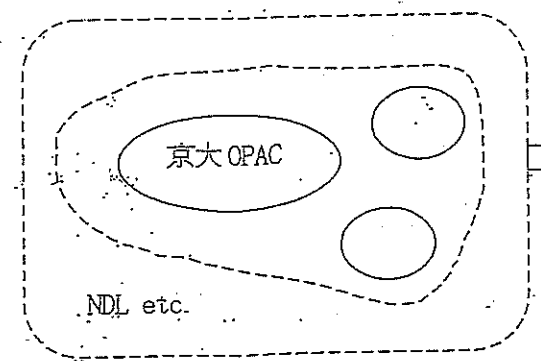

目録上の操作: 基本は著者名順

- Abbott, 書名, 刊行年 etc, 2492.4
- Abby, 3200.1

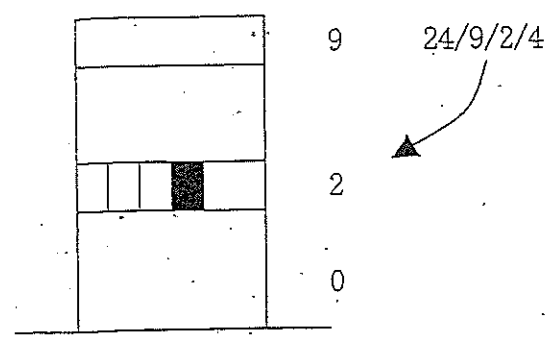
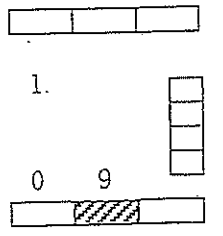

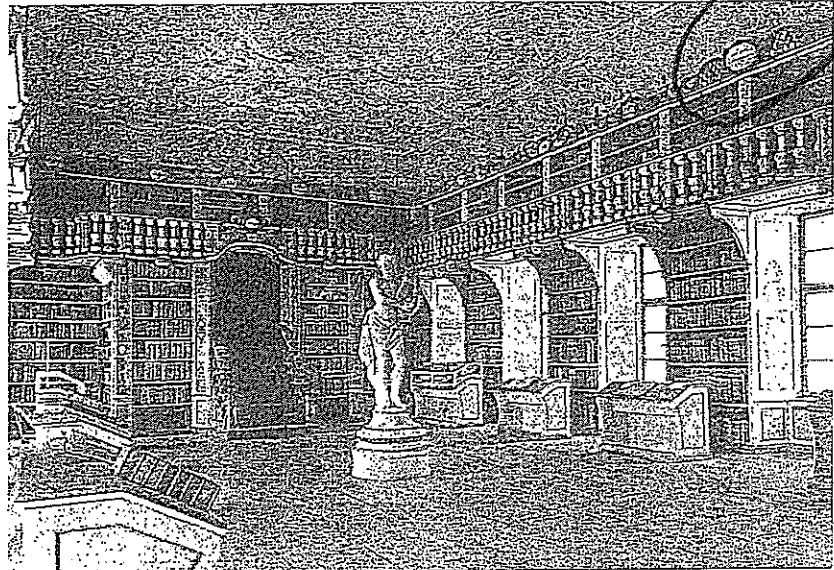

12

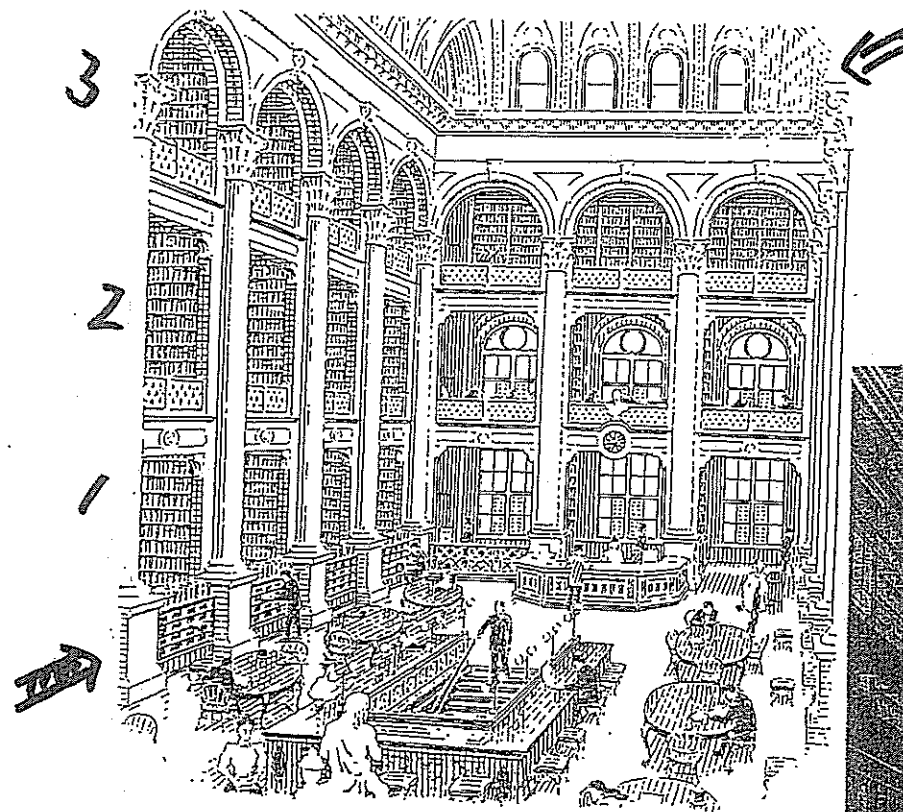

ボイルストン街図書館のアップパー・ホール

A. ボイルストン街図書館 (1858年)

1. 断面図

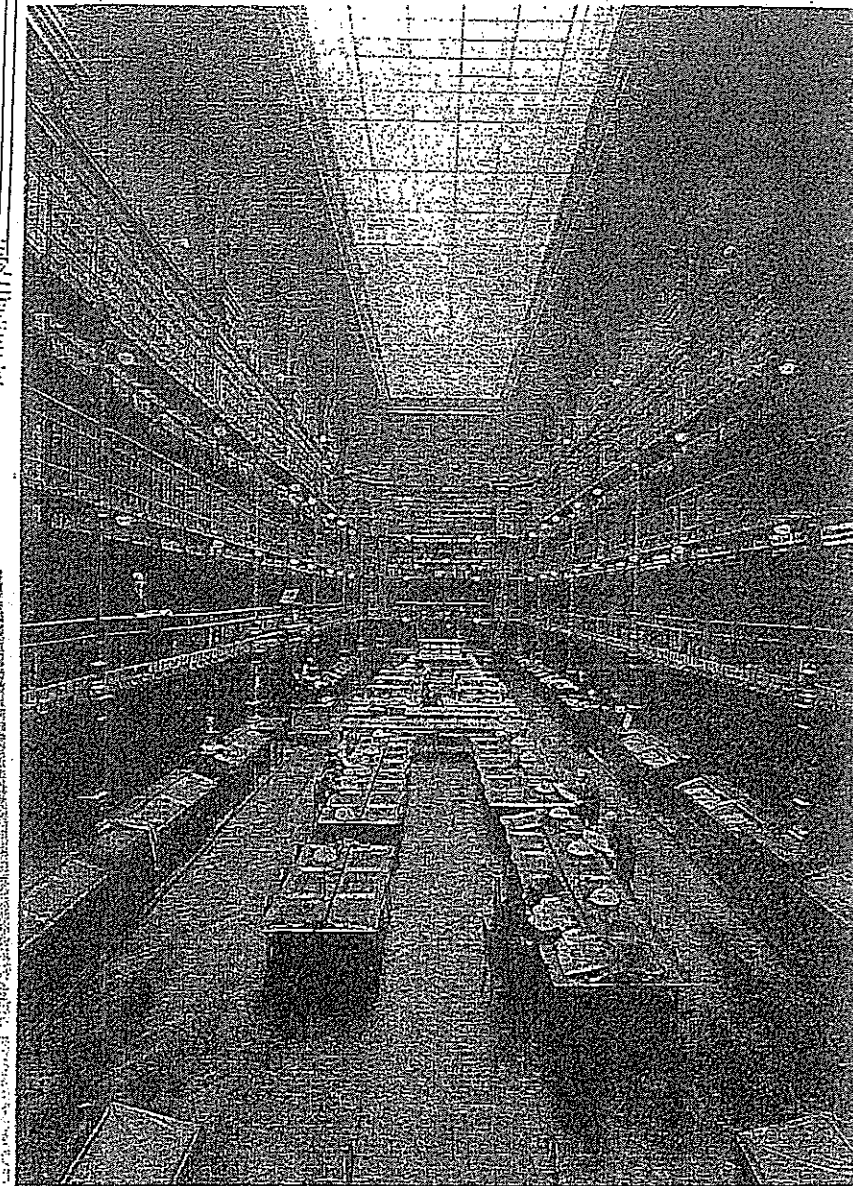
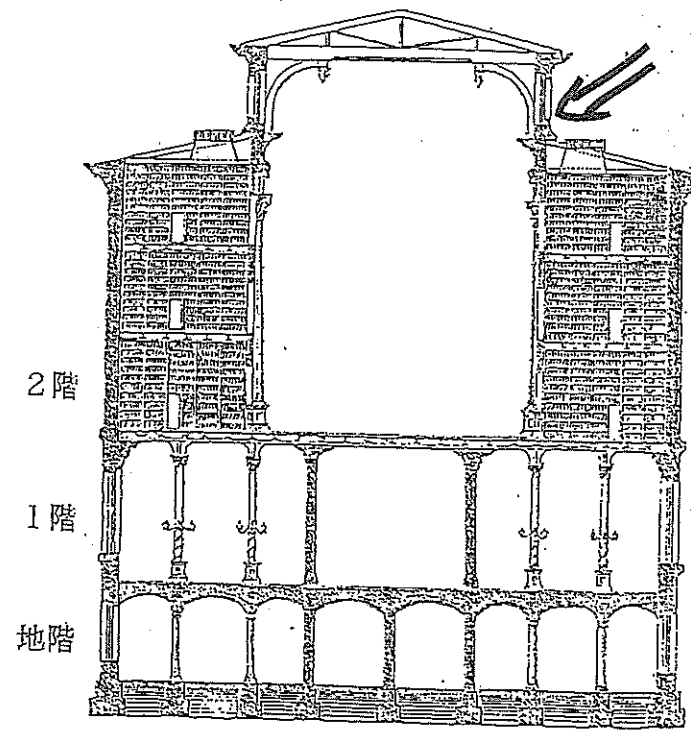

La bibliothèque municipale de Rouen
construite de 1833 à 1836 par Louis Sauvageot
(Bibliothèque municipale de Rouen.)

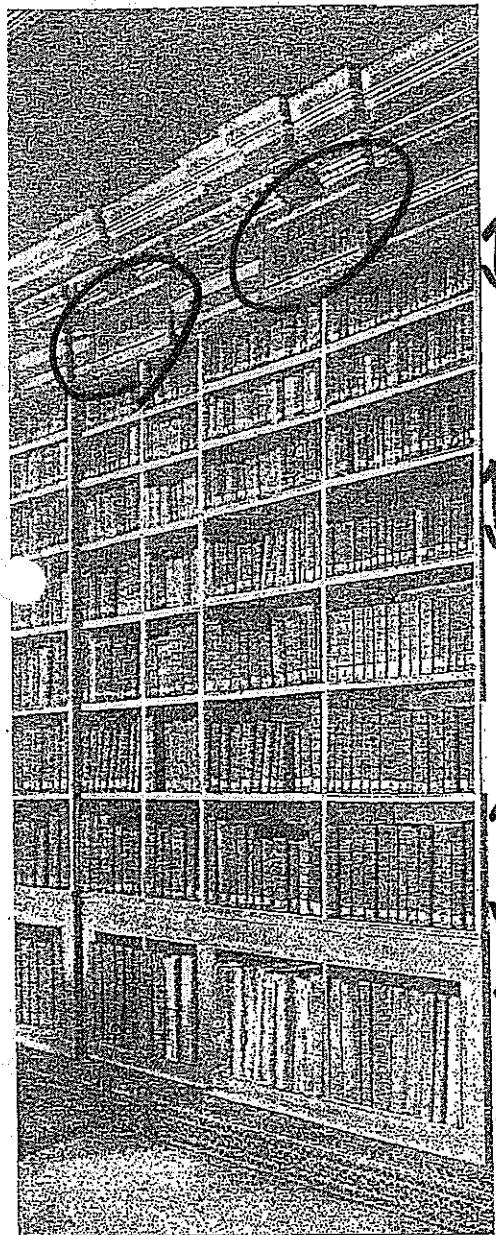
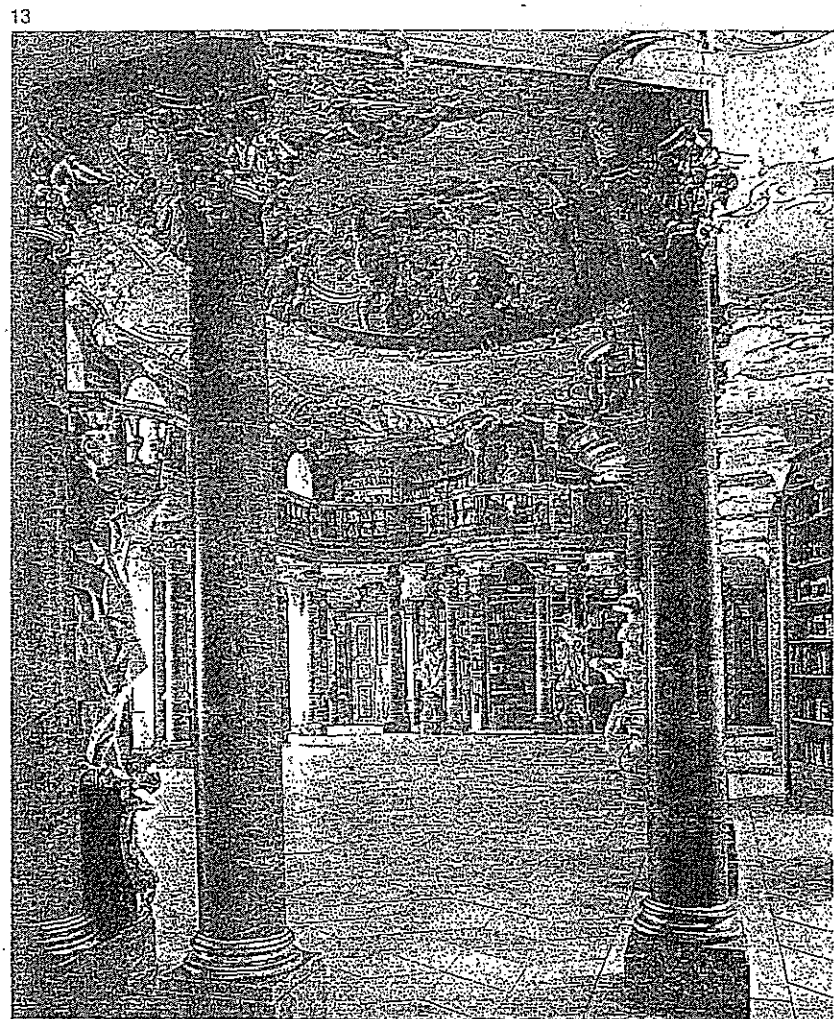

Fig. 128. Part of the bookcase at Lincoln,
designed by Wren, 1674.



13

* Proceedings at the Dedication of the Building for the Public Library
of the City of Boston, January 1, 1858. 168-169頁の間の図

平成 23 年度 全学共通科目 情報探索入門 第 5 回

《目録情報とその利用法》：資料 1

★演習について

来週はインターネット上の様々な目録情報を利用した文献検索を行います。
主な目的は、参考文献の記述を読み取り、オンライン目録(OPAC)を使って、文献の所在を調べられるようになることです。**演習前にこの資料で基礎知識を習得してください。**
また、来週の演習には忘れずにこの資料を持ってきて下さい。

注意！

資料は 2011 年 10 月現在で作成しています。
実際の演習では、ページデザインや検索結果の数値等、実際と異なる場合があります。

目次

1	参考文献とは.....	1
1-1	参考文献の記述例.....	1
1-2	参考文献の基本パターン.....	1
1-3	参考文献に登場する欧文略語例.....	1
2	目録とは.....	2
2-1	目的別 目録の種類.....	3
2-2	形態別 目録の種類.....	3
3	カード目録.....	3
4	オンライン目録 (OPAC = Online Public Access Catalog)	4
4-1	オンライン総合目録 京都大学蔵書検索 KULINE	4
4-1-1	図書を探す.....	5
4-1-2	雑誌を探す.....	6

次週の演習

日時：2011年11月14日

10:30- (時間に遅れないように！)

場所：学術情報メディアセンター南館

203号室 204号室

用意するもの：教育用システムのID/パスワード

本日配布した資料

1 参考文献とは

「参考文献 (references)」とは、本 (文献) などを執筆するために著者が参考にした文献のリストです。ある分野についての資料を集める時に大変役立つもので、参考文献リストに載っているものを集めれば、特定分野の資料を芋づる式に収集することができます。大抵の学術資料では、巻末にまとめられており、著者名・書名・出版者 (社)・出版年などの項目が記述されています。

1-1 参考文献の記述例

- 1) 川崎良孝編『大学生と「情報の活用」情報探索入門』増補版。京都大学図書館情報学研究会, 2001
- 2) 日本化学会編『実験化学講座 29 バイオテクノロジーの基本技術』第 5 版, 丸善, 2006
- 3) 河井弘志「歴史主義図書館学」『図書館界』41(3), 1989, p.122-134.
- 4) Gaskell, Philip. *A new introduction to bibliography*. Oxford, Clarendon Press, 1972.
- 5) Norman, Sandy, "Copyright issues," *IFLA Journal*, 20(3), 1994, pp.357-359.
- 6) Box GEP. Science and statistics. *J. Am. Statist. Assoc.* 1976; 71:791-799.

雑誌論文を読みたい場合は、それが掲載されている「雑誌」の所蔵を探します。「論文著者」や「論文名」では探せません。それらから検索したい場合には別のデータベース (CiNii など) を使います。

1-2 参考文献の基本パターン

【図書の場合】 著者 (編者) 名 + 書名 + (版表示) + 出版者 + 出版年

川崎良孝編『大学生と「情報の活用」情報探索入門』増補版。京都大学図書館情報学研究会, 2001

著者 (編者) 名 書名 版表示 出版者 (社) 出版年

【雑誌の場合】 論文著者名 + 論文名 + 雑誌名 + 巻号 + 発行年 + ページ

Box GEP. "Science and Statistics", *J. Am. Statist. Assoc.*, 71, 1976, pp. 791-799.

著者名 論文名 雑誌名 (略誌名) 巻号 出版年 ページ

参考文献の書き方：

SIST 科学技術情報流通技術基準 http://sist-jst.jp/menu_purpose/index.html

1-3 参考文献に登場する欧文略語例

- Aufl.=Auflage (独語)。版。英語では「ed.」。
- Enl.=enlarged 増補された
- e.g.=exempli gratia (ラテン語)。例えば
- et al.=et alii (ラテン語)。その他
- fac., facsim.=facsimile 複製版
- fasc.=fascicle 分冊
- Hg., Hrsg.=Herausgeber (独語)。出版者、編集人
- ib., ibid.=ibidem (ラテン語)。同書・前述書に
- id.=idem (ラテン語)。同上の、同著者の。
- i.e.=id est (ラテン語)。すなわち
- rev.=review, reviewed 書評
- revised, revision 改訂
- ser.=series シリーズ
- tr., trans.=translator, translation, translated 翻訳者、翻訳
- v., vid.=vide (ラテン語) …を見よ、参照せよ
- vol.=volume 巻。独語では「Bd.」(Band)。仏語では「t.」「tom.」(tome)
- Z.=Zeitschrift (独語) 雑誌

📖 参考文献を見るとき注意

- ☑ 全ての情報が常に記述されている訳ではありません。
- ☑ 洋書の著者は通常「姓、名」の順で表記されます (カンマで判断しましょう)。
- ☑ 洋書・洋雑誌のタイトルはイタリック (斜体) で表記されることがあります。
- ☑ 洋雑誌の誌名は、一定の略記法によって省略されることがあります。

☞ 1-1 の記述例 6

J. Am. Statist. Assoc. (略誌名)



Journal of the American Statistical Association.

2 目録とは

一般に、目録とはある種の品物を簡単にリスト化したものをいいますが、ここで指すのは図書館用語としての「目録」で、「書誌情報と共に所蔵情報も併せ持つ文献リスト」のことをいいます。

京大のオンライン目録、KULINE 画面を用いてあらわすと・・・

The screenshot shows a search result for the book 'オペラの運命: 十九世紀を魅了した「一夜の夢」' by 岡田暁生. The interface includes a search bar, a list of search results with columns for No., 巻号次等, 所蔵種, 配架場所, 請求記号, 資料ID, 登録番号, 状態, 出版年月日, and 予約件数. Below the list is a detailed record for the selected item, including title, author, ISBN, and other bibliographic details.

所蔵情報：図書などの資料の所在、所蔵場所を特定するための情報
例) 所蔵図書館名・配置場所・請求記号など

書誌情報：図書などの資料を特定したり識別したりするための情報
例) 書名・著者名・出版者・ページ数・大きさ・シリーズ名など

所蔵情報 + 書誌情報
|| (所蔵)目録

This is a detailed view of the book record. It includes fields for Title, Author, ISBN (4121015851), and other bibliographic information. A red dashed arrow points from the ISBN field to a text box explaining its purpose.

ISBN とは、世界でただひとつ、このタイトルの図書に与えられた数字です。
書店で本を注文するときにもこの番号が使えます。

シリーズ名等リンクのシリーズ名をクリックすると典拠画面に移り、このシリーズとなっている図書一覧を見ることができます。

著者標目リンクの著者名をクリックすると典拠画面に移り、この人が書いた他の図書一覧を見ることができます。

The screenshot shows the author's page for 岡田暁生 (Akira Okada). It lists various works by the author, including 'オペラの運命' and other books on opera and music history. The author's name is highlighted in the text above.

図書の厚さ、大きさがわかります
15cm・・・文庫サイズ
18cm・・・新書判サイズ
22cm・・・普通のハードカバーサイズ
30cm 以上・・・大型本

2-1 目的別 目録の種類

所蔵目録：1つの図書館に所蔵されている資料を対象として作成した目録。

国立国会図書館 NDL-OPAC <http://opac.ndl.go.jp/>

英国国立図書館 British Library: Integrated Catalogue <http://catalogue.bl.uk/>

総合目録：2館以上の図書館資料を対象として作成した目録のこと。複数館の所蔵情報がある。

Webcat Plus <http://webcatplus.nii.ac.jp/>

Worldcat.org <http://www.worldcat.org/>

販売目録：書店が販売を目的として作成する目録。



Amazon <http://www.amazon.com/>

AbeBooks <http://www.abebooks.com/>

新刊目録：書店が新刊書を紹介する目的で作成する目録。

Books.or.jp <http://www.books.or.jp/>

2-2 形態別 目録の種類

 冊子体目録 例) 国書総目録	 カード目録 例) 附属図書館の総合目録カード	 オンライン目録 (OPAC) 例) KULINE
本の形をしている目録。 目録の初期の形。 今は、あまり使われていません。	カードの形をしている目録。 京都大学ではまだまだ現役で、古いところを探すには、これを検索する必要があります。	コンピュータの目録。 コンピュータに書誌情報と所蔵情報を登録し、蔵書データベースを構築し、検索できるようにしたもの。

3 カード目録

京大の所蔵している図書の約 1/4 (主に貴重書など) は、まだカード目録でしか探せません。附属図書館の目録カードは、所蔵された (受入) 年が 1964 年以前か以後かで新旧 2 つに分けられています。

京都大学の各目録カード収録範囲	1964 (=受入年≠出版年)	1985 (=受入年≠出版年)
カード目録 : [旧カード: 1899-1964] ---- ---- [新カード: 1964-1985] ---- ---- KULINE : ----- (KULINE に遡及入力されている資料もある) ----- ---- [KULINE: 1985-] ----		

したがってここで資料を探す際は、出版年によって探さなければいけない目録が違います。ただし、どの目録にあるかは受入年によって決まりますので、出版年はあくまでも探す起点の目安となるだけです。

例 1) 1964 年に出版された本 --- 受入年度別のどの目録にも入る可能性があります。旧カード、新カード、KULINE と、3種類全ての目録から探す必要があります。

例 2) 1970 年に出版された本 --- 1964 年以後ですので、新カード目録と KULINE の 2種類から探します。

カード目録は、KULINE とは異なり、様々な検索項目やキーワードを使った検索ができません。附属図書館のカード目録の場合、検索できる項目は、和書なら書名と著者名、洋書なら著者名 (一部は書名も) だけです。和書は 50 音順、洋書はアルファベット順に並んでいます。カード目録の調べ方などでわからないことがあれば、近くの図書館カウンターでお尋ね下さい。

【附属図書館カード目録例 (和書)】

【学部図書館・室カード目録例】

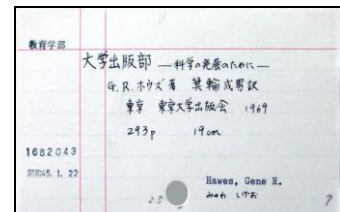
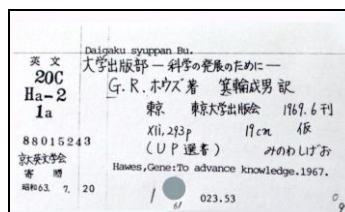
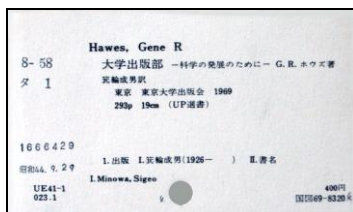

4 オンライン目録 (OPAC = Online Public Access Catalog)

オンライン目録 (OPAC) とは、オンラインで検索可能な目録を意味します。

4-1 オンライン総合目録 京都大学蔵書検索 KULINE <https://op.kulib.kyoto-u.ac.jp/webopac/>

京都大学の図書館 (附属+学部・研究所) の蔵書の一部を、インターネットに繋がっているパソコンならば、学内外どこからでも検索できます。1985 年以降に京都大学に入った資料であれば、おおむね検索可能です (細かくは学部などによって異なります)。

ケータイ版もあります。 (<https://mo.kulib.kyoto-u.ac.jp/mobileopac/>) → → → →

【簡略検索画面】 広く関連文献を探すには簡略画面の「キーワード」検索がおすすめです。書名、著者名、件名などから同時に探すことができます。



○キーワード検索

① キーワード欄に書名、著者名などを入力、
 ② 「京大内を検索」ボタンを押して検索。
 資料種別にチェックすると「図書」「雑誌」「電子ブック」「電子ジャーナル」を区別して検索できます。

「詳細検索」をクリックすると、
 【詳細検索画面】になります。探したい図書の「書名」「著者名」「出版年」など書誌情報がはっきりと分かっている場合は、より条件を限定した検索が可能ですので、こちらで検索すると便利です。

○詳細検索

4-1-1 図書を探す

図書が参考文献として挙げられている場合は、書名・著者・出版者(社)・出版年などから検索できます。

ア) 図書(紙媒体)の探し方

① 書誌検索結果一覧で、「図書」と出ているものをクリックします。

② 図書の場合は、書名・著者名の他に「所蔵館」「配置場所」「請求記号」を忘れずにメモし、当該図書館・室へ(遠隔地は、取り寄せができる場合もあります)。

請求記号
 背表紙に貼ってあるラベル。図書はこの順番で書棚に並んでいます。

UL	分類記号(図書の主題を表現)	請求記号に書名・著者記号を加えたもの
41		
タ9		

状態
 その図書を他の人が借りている場合は「貸出中」と表示され、返却期限日が表示されます。

所蔵館の情報
 クリックすると正式名称や地図、利用方法がわかります

No.	巻冊次等	所蔵館	配置場所	請求記号	資料ID	登録番号	状態	返却期限日	予約件数
0001		附図	B1M 書庫	HKK4111子6	1020345212	02034521	貸出中	2011/11/28	0件
0002		文	中哲史	且F1302.2211む-01	1020368052	02036805			0件
0003		人文研	書庫3F 和書東方部	16011Mu19	1020245917	02024591			0件

イ) 電子ブック(EB)の探し方

① 書誌検索結果一覧で、「電子ブック」と出ているものをクリックします。

② 電子ブック(EB)の場合は、「本文へのリンク」をクリックすると本文を読む事が出来ます(情報環境機構のID(ESC-ID)とパスワードが必要な事がありますが、来週の演習では本文は見ないで下さい。)

本文へのリンク
<http://hdl.handle.net/2433/70897>

4-1-2 雑誌を探す

雑誌論文が参考文献として挙げられている場合は、雑誌名から検索しましょう。

ア) 雑誌(紙媒体)の探し方

紙媒体の書誌詳細画面から電子ジャーナルも確認できますので、まず紙媒体の書誌を探します。

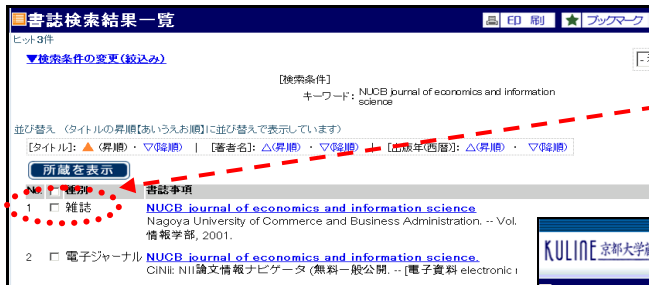

① 「書誌検索結果一覧」で、「雑誌」と出ているものをクリックします



② 雑誌の場合は、「所蔵館」の他、特に「(所蔵)巻号」に注意する必要があります。目的の巻号が含まれているかどうか確認してください。
 ”+”は続けて受け入れしているという意味です。
 探している巻号が所蔵されている場合は、配置場所、請求記号をメモし、当該図書館・室へ(遠隔地は、論文のコピーの取り寄せができる場合もあります)。

雑誌名変遷情報のリンクをクリックすると、その雑誌の継続前誌、または継続後誌を確認することができます。

電子ジャーナル (EJ) 利用ルール
 一般的に、下記事項は禁止されています。詳しくは「電子ジャーナルリスト」のページをご覧ください。(下記 URL)
<http://edb.kulib.kyoto-u.ac.jp/gakunaie.j.html>

- 一括してのダウンロード
- 個人利用以外での利用
- 複製や再配布

※ 電子ブック、電子ジャーナルにアクセスする際、ID とパスワードの入力が必要になります。認証画面が表示されたら、情報環境機構の ID (ESC-ID) とパスワードを入力してください。



③ これは雑誌(紙媒体)の書誌詳細画面ですが、この雑誌の電子ジャーナルが利用できる場合は、上部に EJ へのリンクが表示されます。また「京大 Article Linker」アイコンをクリックした先の画面でも確認できます。目的の年代が収録範囲に入っているか確認し、リンクをたどっていくと本文が読めます。
 ただし、来週の演習ではこの画面までで、本文は見ないで下さい

イ) 電子ジャーナル (EJ) の探し方

紙媒体の雑誌は京大にはないけれども、電子ジャーナルは契約している、ということもあります。その場合には、電子ジャーナルの書誌を確認します。

① 「電子ジャーナル」と表示されているタイトルをクリック。

② 本文へのリンク or 右上の小窓のリンクをクリックします。電子ジャーナルの場合は、次に表示される画面で探している本文が契約・収録範囲に入っているか確かめ、リンクをたどっていくと本文が読めます。

京都大学図書館 Article Linker
Kyoto University Libraries Article Linker

論文情報 : About This Article 検索条件の修正 : Search Another Article

Journal: NUCB journal of economics and information science
ISSN: 1346-6097

1. 京都大学で提供中の論文(PDF/HTML)をみる : Full-text via Online

契約・収録範囲	go to	presented by
2001 - present	Journal	CiNii: NII論文情報ナビゲータ(無料一般公開) OA

KULINE のデータ更新のタイミングにより、実際は電子ジャーナル、電子ブックが見られる場合でも「該当資料なし」と出てしまうことがあります。利用できる電子ジャーナル、電子ブックを漏れなく探すには、”電子ジャーナルリスト/電子ブックリスト”で検索してください。
<http://edb.kulib.kyoto-u.ac.jp/gakunaiej.html>

【電子ジャーナル/電子ブックリスト】

平成 23 年度 全学共通科目 情報探索入門 第 6 回

《目録情報とその利用法》：資料 2(例題解説)

★授業が始まる前に

下記 URL から KULINE の画面を開いてお待ちください。
203 号室全員：<http://sys2.kulib.kyoto-u.ac.jp/webopac/>
204 号室全員：<http://sys.kulib.kyoto-u.ac.jp/webopac/>

★11 月 14 日のスケジュール

10:30-11:00 例題解説

この資料 2 の例題解説で、KULINE を検索する際のポイントや手順を説明します。
検索のヒントが詰まっていますので、お聞き逃しなく！

11:00-11:45 演習問題解答

教室向って左半分に座っている人は問 1 から、右半分の人は問 8 から解答をお願いします。問 1-7 は KULINE で、問 8-10 はそれぞれの URL にアクセスして、検索してください。分からないところは配布資料を参照するか、必要に応じて補助者にお尋ねください。

解答用紙は、本日演習終了後に回収します。
学籍番号や氏名を書き忘れないよう注意して、必ず提出してください。

11:45-11:55 演習問題解説

演習問題の中から数問ピックアップして解説します。

11:55-12:00 アンケート回答

必ずご回答をお願い致します。
掲載場所は、図書館機構 (<http://www.kulib.kyoto-u.ac.jp>) > 学習/研究サポート
> 学共通科目「情報探索入門」内：授業の内容—目録情報とその利用法、です。
※アンケートの回答期限は明日 11 月 15 日(火)正午(厳守)とします。

★その他の連絡事項

演習問題の解答は、来週、上記ホームページに掲載します。また、解説は 1 月上旬に掲載予定です。

資料 2 目次

1	演習例題 (1)	図書	京大に所蔵がある場合.....	1
2	演習例題 (2)	図書	京大に所蔵がない場合.....	4
3	演習例題 (3)	雑誌	京大に所蔵がある場合.....	6
4	演習例題 (4)	雑誌	京大に所蔵がない場合.....	9
	演習問題解答方法のまとめ.....			11

1 演習例題 (1) 図書 京大に所蔵がある場合

ねらい

- ・ AND 検索など、基本的な検索方法を理解する
- ・ 図書を検索する時の流れと、電子ブック(=EB)がある場合の閲覧方法を理解する

	文 献	いずれかに○を! 電子ジャーナル(=EJ) / 電子ブック(=EB) / なし	所蔵館/配置場所 学外の場合は組織名	請求記号 学外の場合は NCID
1	砂川重信『理論電磁気学』第3版, 紀伊國屋書店, 1999.	EJ / EB / なし		

このような記述は、図書や雑誌論文の“参考文献”(この資料を読んで書きました、というリスト)に、よく見受けられます。それぞれの箇所を分解して説明すると、以下のようになります。

砂川重信『理論電磁気学』第3版, 紀伊國屋書店, 1999.

← 著者名 ← 書名 ← 版表示 ← 出版者(社) ← 出版年

電子ブック (EB・E-Book)
 PC 上で見られる図書のこと。
 情報環境機構の ID とパスワード
 が必要なものもあります。

冊子体
 紙に印刷された資料のこと。

では、実際に図書を検索する場合の流れをフローで見てみましょう。

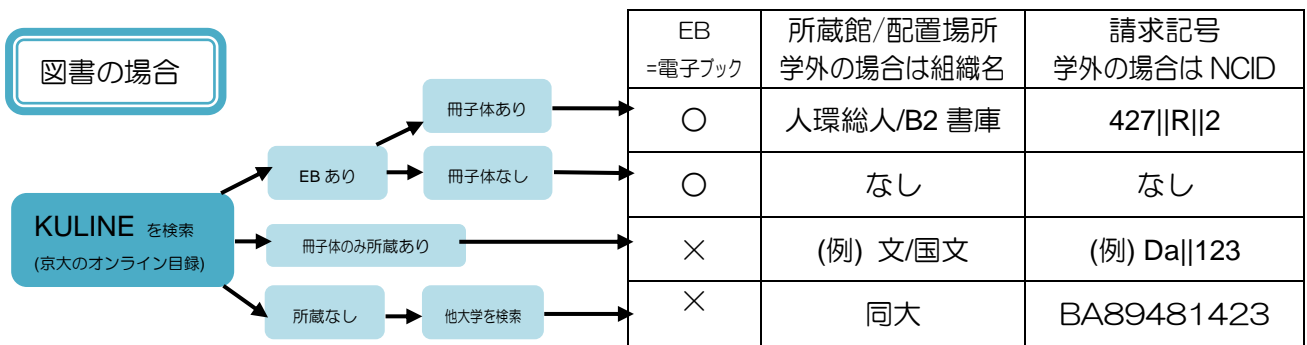

まずは、このフローにあるように、KULINE(京大の OPAC=オンライン目録)で検索します。

今回の演習では「詳細検索」を使って検索しましょう。

詳細検索では、キーワード検索よりも条件を絞りこんでの検索が可能です。

① 詳細検索画面で「書名」の欄に
“理論電磁気学” と入力します。
 ヒット数を絞り込むために、今回は
 著者を限定して検索しましょう。
 「著者名」の欄に
“砂川 重信” (※姓名の間にスペース)
 と入れてください。

② **“京大内を検索”** をクリック

AND 検索
 スペースを入れること
 により、AND 検索に
 なります。
 他 の 検 索 記 号 p.8

すると、以下のような画面に遷ります。

書誌検索結果一覧

▼検索条件の変更(絞り込み)

[検索条件]
 書名: 理論電磁気学
 著者名: 砂川 重信

並び替え (タイトル昇順【あいうえお順】に並び替えて表示しています)

[タイトル]: ▲(昇順)・▼(降順) | [著者名]: ▲(昇順)・▼(降順)

所蔵を表示

No.	種別	書誌事項
1	図書	理論電磁気学 砂川重信著. -- 紀伊國屋書店, 1965.
2	図書	理論電磁気学 砂川重信著. -- 第2版. -- 紀伊國屋書店, 1973.9.
3	図書	理論電磁気学 砂川重信 [著]. -- 第3版. -- 紀伊國屋書店, 1999.
4	電子ブック	理論電磁気学 砂川重信 [著]. -- : electronic bk. -- 第3版. -- NetLibrary, 2006. -- (Ne

③ 検索結果の中にはキーワードが合致しているだけで、目的のものとは異なる資料も含まれていることが多いので注意する必要があります。
 自分の探しているのはこれだ！というものをクリックします。
 この例の場合、同じタイトルの「図書」(初版,第2版,第3版)「電子ブック」(第3版)がヒットしています。

📖 版表示
 版とは、最初に出版した図書に対して、修正加筆し改めて出版した図書を初版と区別するためのものです。
 英語なら“edition”と言われ、“ed.”などと略されます。

この画面は“書誌検索結果一覧”とって、資料を区別できる最低限の情報を表示し、探している図書を選んでもらう一覧になっています。
 ここでは、まだ、どこの図書館・室に所蔵しているかは分かりません。
 目的のものをクリックする必要があります。

ここではまず、最初に示したフローに従い、電子ブックについて確認してみましょう。

3 図書 理論電磁気学
砂川重信 [著]. -- 第3版. -- 紀伊國屋書店, 1999.

4 電子ブック 理論電磁気学
砂川重信 [著]. -- : electronic bk. -- 第3版. -- NetLibrary, 2006. -- (NetLibrary). -- [電子資料 electronic resources].

電子ブック情報 <BB03065935>

理論電磁気学
砂川重信 [著]. -- : electronic bk. -- 第3版. -- NetLibrary, 2006. -- (NetLibrary). -- [電子資料 electronic resources]

この書誌へのURL: <https://op.kulib.kyoto-u.ac.jp/webopac/catsbl.do>

本文へのリンク <http://www.netLibrary.com/urlapi.asp?action=summary&v=1&bookid=143053>

タイトル/編著者等	理論電磁気学 / 砂川重信 [著] リロン デンジキガク
版情報	第3版
出版情報	Boulder : NetLibrary, 2006
形態情報	1オンラインリソース (iii, 463p)
資料種別(一般)	電子資料
資料種別(特定)	リモートファイル
シリーズ名等	NetLibrary <BB02644965> // a
注記	原資料の出版事項: 東京: 紀伊國屋書店, 1999
注記	第1版: 紀伊國屋書店 1965.4刊

④このURL をクリックすると、電子ブックの本文を見ることが出来ます。
 今回は電子ブックが存在することを確認できればOKです。
 演習の際には、リンクはクリックしないで下さい。

問題の文献の表記と比べると、タイトル、著者、版表示、出版者(社)、出版年など、すべて一致することが分かりますので、この電子ブックは、探していた本の電子版であると推測することができます。
 この時点で、探していた図書は電子ブックとして所蔵があり、PC からアクセスできると分かりました。
 ここで検索を終えてもよいのですが、今回は演習ですので、冊子体も探してみましょう。

3 図書 [理論電磁気学](#)
 砂川重信 [著]. -- 第3版. -- 紀伊國屋書店, 1999.

4 電子ブック [理論電磁気学](#)
 砂川重信 [著]. -- : electronic bk. -- 第3版. -- NetLibrary, 2006. -- (NetLibrary). -- [電子資料 electronic resources].

今度は第3版の「図書」をクリックします。“書誌詳細”に画面が移り、所蔵館が判明しますので、その「所蔵館」とともに、「配置場所」および「請求記号」を調べます。

今回の演習では、一番上のものを解答用紙に記入することになりますから、解答用紙には、以下のように書き入れます。所蔵館は略称名のままで構いません。

解答例)

	文 献	いずれかに○を！ 電子ジャーナル (=EJ) / 電子ブック (=EB) / なし	所蔵館/配置場所 学外の場合は組織名	請求記号 学外の場合はNCID
1	砂川重信『理論電磁気学』第3版、 紀伊國屋書店, 1999.	EJ / EB / なし	人環総人/ B2 書庫	427 R 2

📖 検索結果一覧で所蔵を表示

検索結果一覧画面の左上「所蔵を表示」をクリックすると、所蔵館が2件まで表示されます。
 (※今回の演習では使いません。)

2 演習例題 (2) 図書 京大に所蔵がない場合

ねらい

- ・京大に所蔵が無い**図書**の検索方法を理解する
- ・**シリーズもの**の資料を検索する

	文 献	いずれかに○を！ 電子ジャーナル (=EJ) / 電子ブック (=EB) / なし	所蔵館/配置場所 学外の場合は組織名	請求記号 学外の場合はNCID
2	田中淳, サーベイリサーチセンター編. 社会調査でみる災害復興：帰島後 4 年間の調査が語る三宅帰島民の現実. 弘文堂, 2009, (シリーズ災害と社会, 8).	EJ / EB / なし		

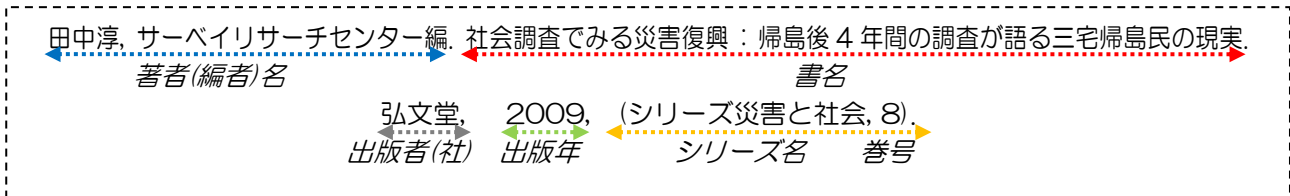

京都大学内で見つからなかった場合は、全国の大学図書館等の所蔵を調査することがあります。この場合、KULINE 画面から **他大学を検索** ボタンを押す、または、「指定された条件に該当する資料がありませんでした」というページから **他大学を検索** を押す、などで検索ができます。この例題では、まず KULINE から検索して、そのまま他大学を検索するという方法をやってみましょう。

① 「書名」の欄に
 “社会調査でみる災害復興”
 あるいは AND 検索で
 “社会 調査 災害 復興”
 などと入力。

② **京大内を検索** をクリック

③ 「指定された条件に該当する資料がありませんでした。」と表示されます。入力した条件に間違いがないか確認したら、そのまま「他大学を検索」をクリック。

他大学の所蔵を探してみる

他大学を検索

ストップワード
 日本語の助詞(の、て、に、を、は)などや、西洋言語の前置詞や冠詞、接続詞(a, the, of, and, le, für, über)などは、検索の際には無視されるので、省いても結果は変わりません。

こうすることにより、入力した条件で、そのまま検索を続けることができます。

④タイトル、著者名、出版社(出版・頒布事項)などを確認して間違いがなければ、

- ・所蔵一覧の一番上にある組織名(略称のままでよい)
- ・NCID(="AA" "AN" "BA" "BB" "BN"から始まる NACSIS-CAT の ID)を解答用紙に記入します。

NCID BA89481423

複写/貸借申込
プルダウンメニューで、他大学からコピーや現物取り寄せの申込ができます。
(画面下部にも同様のボタンがあります。)カウンターで申し込む場合には、NCID を控えてください。

解答例)

	文 献	いずれかに○を！ 電子ジャーナル(=EJ) / 電子ブック(=EB) / なし	所蔵館名 / 配置場所 学外の場合は組織名	請求記号 学外の場合は NCID
2	田中淳, サーベイリサーチセンター編. 社会調査でみる災害復興：帰島後 4 年間の調査が語る三宅帰島民の現実. 弘文堂, 2009, (シリーズ災害と社会, 8).	EJ / EB / なし	同大	BA89481423

シリーズ名を活用した検索

詳細検索画面の「書名」欄に、シリーズ名を入力して検索することもできます。ただし、シリーズ名が一般的な単語である場合や、巻数が多い時は、ヒット件数が多くなり、負荷がかかるので、他の方法で検索するようにしましょう。

注意！
学内を検索する際には、書名とシリーズ名を同時に入力しても検索できませんが、**他大学を検索する場合は、両者を同時に入力するとヒットしません。**どちらか片方で検索するようにしましょう。

検索結果詳細画面のシリーズ名をクリックすると、そのシリーズの中で所蔵のある巻の一覧を見ることができます。(右図参照)
他大学を検索した場合は、京大と他大学に所蔵のあるものが表示され、学内で検索した場合は、学内にあるもののみが表示されます。

NII 雑誌からリンクをクリックすると、京大と他大学に所蔵のある巻号が表示されます。

学内で検索した場合、学内に所蔵のある巻号だけが表示されます。

3 演習例題 (3) 雑誌 京大に所蔵がある場合

ぬねらい

- ・前方一致検索の検索方法をマスターする
- ・雑誌を検索する時の流れと、電子ジャーナル(=EJ)がある場合の閲覧方法を理解する

	文 献	いずれかに○を！ 電子ジャーナル (=EJ) / 電子ブック (=EB) / なし	所蔵館/配置場所 学外の場合は組織名	請求記号 学外の場合は NCID
3	Lewis, Trevor. "The effect of deforestation on ground surface temperatures". Glob. Planet. Change. 1998, Vol.18, Issue1-2, p.1-13.	EJ / EB / なし		

これは“参考文献”における洋雑誌論文の記述例です。これを分解すると、以下のようになります。

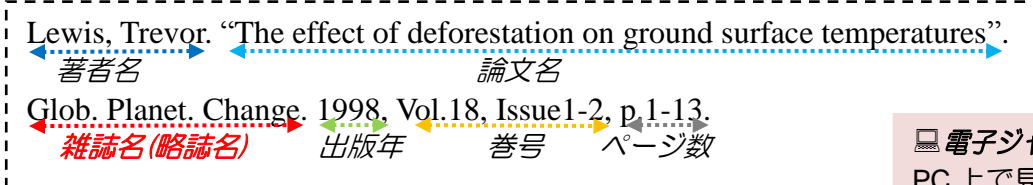

電子ジャーナル (EJ)
 PC 上で見られる雑誌のこと。
 情報環境機構の ID とパスワード
 が必要なものもあります。

読んでみたい論文が見つかったら、その論文を掲載している雑誌の所蔵を調査します。雑誌を検索する場合のフローは下図のとおりです。

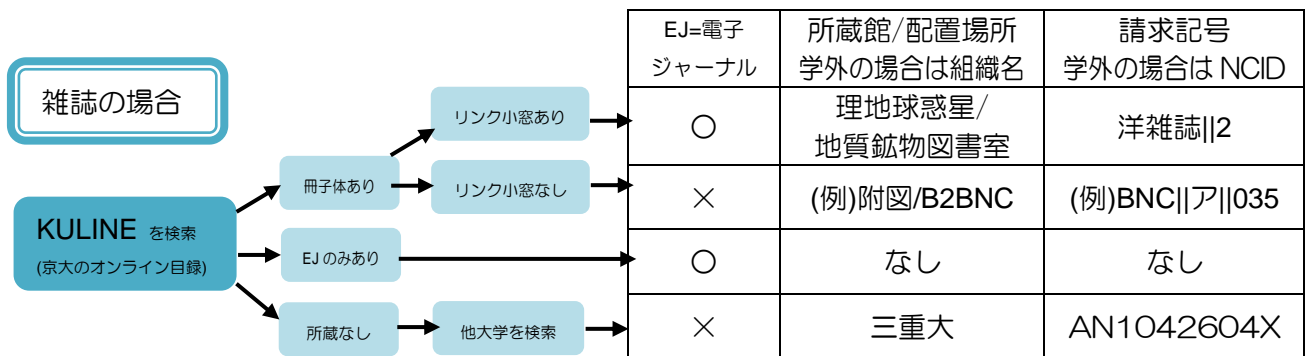

雑誌の場合は、演習では以下のように探します。

例題の場合雑誌名は“Glob. Planet. Change”ですので、これを KULINE で検索します。

ですが、「Glob.」「Planet.」という部分は省略された表示です。このままでは検索できません。

①省略された部分を検索するため、書名に「Glob* Planet* Change*」と、* (アスタリスク) を付けると、前方一致検索になります。p. 8
 今回は「Change」にもつけておきましょう。また、資料種別で 雑誌、 電子ジャーナル にチェックを入れると効率的に検索できます。

② **京大内を検索** をクリック

書誌一覧に同じタイトルで、種別が「雑誌」のものと「電子ジャーナル」のものが検索に引っかかりました。まずはフローに沿って、冊子体をチェックします。

雑誌検索結果一覧の表示の見方

Nature.
 Vol. 1 (Nov. 1869)-. -- Macmillan Journal, 1869.

Vol.1 が 1869 年 11 月に 出版社 1869 年発行
 出してから現在も続いています。

自然
 中央公論社。 -- 1巻1号 (昭21. 5)-39巻5号 (1984. 5)。 -- 中央公論社, 1946.

著者 昭和 21 年 5 月に 1 巻 1 号が発刊、 出版社 1946 年発行
 1984 年 5 月に 39 巻 5 号で終刊しました。

No.	種別	書誌事項
1	雑誌	Global and planetary change. Vol. 1, no. 1/2 (Jan. 1989)-. -- Elsevier, 1989.
2	電子ジャーナル	Global and planetary change. ScienceDirect Earth & Planetary Sciences Backfile. -- [電子資料 electronic resources].

電子ジャーナル・電子ブック / E-Journals & E-books (学外からの利用):

- 1989 - 1994 (ScienceDirect Earth & Planetary Sciences Backfile)
- 1989 - 1994 (ScienceDirect Environmental Science Backfile)
- 1995-01-01 - Present (ScienceDirect Freedom Collection 2011)

③右上のリンク小窓で、求めている巻号が、表示された範囲に入っていれば、リンクをたどって電子ジャーナルを利用することができます。
 ただし、今日の演習では、リンクをクリックしないで下さい。

Global and planetary change.
 Vol. 1, no. 1/2 (Jan. 1989)-. -- Elsevier, 1989. <SB00074342>

この書誌への URL: https://

No.	所蔵館	配置場所	配置場所?	請求記号	巻号
0001	附図	E2 BNC		BNC G 043C 1-17	
0002	情報学	図書室			24-49+
0008	理地球惑星	地質鉱物学図書室		洋雑誌 2	7-26 1983-2000

④欲しい資料は 18 巻なので、「附図」や「情報学」に表示されている「巻号」には含まれていませんが、3 番目の「理地球惑星」の「巻号」には含まれているのが分かります。
 よって、探していた資料の所蔵館 / 配置場所は、「理地球惑星 / 地質鉱物学図書室」です。また、請求記号は「洋雑誌|2」です。

最新号の到着状態を見る
 所蔵巻号の横に「+」があれば、継続受入していることを表します。
 最新号の到着状況を知りたいときは巻号部分をクリックすると、表示されることがあります。

これで、この雑誌は PC から電子ジャーナルを利用でき、かつ冊子体も学内で利用できることが分かりました。今回はこれで検索を終わって結構です。
 ちなみに、雑誌の場合も図書の場合と同じく、電子版の書誌が存在します。

所蔵を表示

No.	種別	書誌事項
1	雑誌	Global and planetary change. Vol. 1, no. 1/2 (Jan. 1989)-. -- Elsevier, 1989.
2	電子ジャーナル	Global and planetary change. ScienceDirect Earth & Planetary Sciences Backfile. -- [電子資料 electronic resources].

右上のリンク小窓や、本文へのリンク欄の URL などから、電子ジャーナルを利用することができます。

電子ジャーナル・電子ブック / E-Journals & E-books (学外からの利用):

1. 1989 - 1994 (ScienceDirect Earth & Planetary Sciences Backfile)
2. 1989 - 1994 (ScienceDirect Environmental Science Backfile)
3. 1995-01-01 - Present (ScienceDirect Freedom Collection 2011)

京大 Article Linker

論文情報 : About This Article
 Journal: Global and planetary change
 ISSN#: 0921-8181

1. 京大で提供中の論文(PDF/HTML)をみる : Full-text via Online
 1989 - 1994 [Journal] ScienceDirect Earth & Planetary Sciences Backfile
 1989 - 1994 [Journal] ScienceDirect Environmental Science Backfile
 1995/01/01 - present [Journal] ScienceDirect Freedom Collection 2011

2. フリーのフルテキスト(PDF/HTML)を探す : Search
 Search Google Scholar [By Article Title] [By 1st Author]
 Search OAlster (Free Articles) [By Article Title] [By 1st Author]
 Search JAIRO (Free Articles in Japan) [By Article Title] [By 1st Author]
 Search Google [By Article Title] [By 1st Author]

3. 京大の蔵書を探す : Search Kyoto University Libraries
 Search KULINE (京都大学蔵書検索) [by ISSN] [By Journal] [By Article Title]

4. 文献の取り寄せを申し込む : Request This Article via
 京都大学に所蔵されていない文献を取り寄せる [申込とキャンセル]

Option 関連情報を調べる : Search Other Resources
 Search PubMed [By Article Title] [By 1st Author]

京大 Article Linker をクリックすると、ここから電子ジャーナルを利用したりフリーのフルテキストを探したり、関連情報を調べたりできるページに移ります。使い方は下記サイトをご参照ください。
 論文リンクツール「京大 Article Linker」を使う
<http://edb.kulib.kvoto-u.ac.io/herho/al.html>

解答例)

	文 献	いずれかに○を！ 電子ジャーナル (=EJ) / 電子ブック (=EB) / なし	所蔵館 / 配置場所 学外の場合は組織名	請求記号 学外の場合は NCID
3	Lewis, Trevor. "The effect of deforestation on ground surface temperatures". Glob. Planet. Change. 1998, Vol.18, Issue1-2, p.1-13.	EJ/EB / なし	理地球惑星/ 地質鉱物図書室	洋雑誌 2

覚えておくと便利な“検索記号”

★前方一致検索

(例) Am. Econ. Manage. → Am* Econ* Manage*

前方一致検索とは、その後何かがきてもよいという検索方法です。

略誌名しかわからない場合やスペルミスのおそれがある場合などに使えます。

※J* などの一文字前方一致は KULINE の大きな負担になるので行わないでください。

★完全一致検索

(例) nature → #nature

タイトルなどが短い単語、または一般的な単語の時に使用すると便利な検索記号です。

★OR 検索

(例) 不況+不景気

2 つ以上の検索語の、どれか 1 つでも満たす資料を検索することができます。

KULINE ヘルプ : http://www.kulib.kyoto-u.ac.jp/modules/service/index.php?content_id=27

4 演習例題 (4) 雑誌 京大に所蔵がない場合

ぬねらい

- ・完全一致検索の検索方法をマスターする
- ・京大に所蔵が無い雑誌の調べ方を理解する

	文 献	いずれかに○を！ 電子ジャーナル (=EJ) / 電子ブック (=EB) / なし	所蔵館/配置場所 学外の場合は組織名	請求記号 学外の場合は NCID
4	今井康之, 橋爪仙彦, 石田邦光 : 大型客船を活用した異文化交流活動, NAVIGATION, 177, p. 75-83, 2011.	EJ / EB / なし		

整理すると以下のようになります。

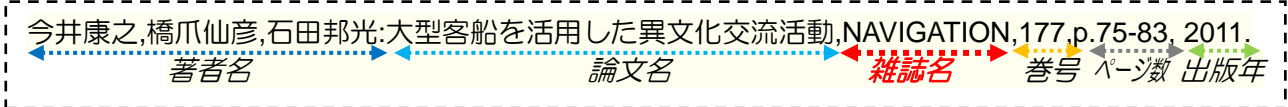

① 検索語が一単語なので、“#navigation”と、#(シャープ)を頭につけて、完全一致検索を行います。p.8

② 京大内を検索 をクリック。

③ 「指定された条件に該当する資料がありませんでした。」と表示されますので、入力した条件に間違いがないか確認したら、そのまま「他大学を検索」をクリック。
 他大学の所蔵を探してみる 他大学を検索

④ 3件ヒットします。内容を見比べると、探している雑誌は3番目のものと分かりますので、これをクリック。

The screenshot shows the KULINE search results page. The search criteria are: 日本航海学会誌, 日本航海学会, 1993. 3 - 113号 (平5.3). The results table lists various items with their NCID numbers. The first item, 'Navigation: 日本航海学会誌', has an NCID of AN1042604X, which is highlighted with a red box. Below the search results, there is a detailed view of the selected item, also with the NCID AN1042604X highlighted in a red box.

複製申込
 プルダウンメニューで、他大学からコピーの取り寄せの申込みができます。
 (画面下部にも同様のボタンがあります。)
 カウンターにて申込み場合には、NCID を控えてきてください。

⑤検索結果をよく見て、間違いなければ、
 ・一覧のうち、所蔵のある一番上の組織名 (略称のままでよい)
 ・NCID(="AA" "AN" "BA" "BB" "BN"から始まる NACSIS-CAT のID) を解答用紙に記入します。

解答例)

	文 献	いずれかに○を！ 電子ジャーナル (=EJ) / 電子ブック (=EB) / なし	所蔵館 / 配置場所 学外の場合は組織名	請求記号 学外の場合は NCID
4	今井康之, 橋爪仙彦, 石田邦光 : 大型客船を活用した異文化交流活動, NAVIGATION, 177, p. 75-83, 2011.7.	EJ / EB なし	三重大	AN1042604X

解説は以上です。203号室、204号室それぞれ

左半分に座っている人→問 1 から

右半分に座っている人→問 8 から

解答をはじめてください。

演習問題解答方法のまとめ

問 1～7：KULINE(京都大学の OPAC)で検索

電子ブックや電子ジャーナルの有無も忘れずに検索して下さい。

学内で見つからなければ、他大学の所蔵を検索して下さい。

★京大で所蔵している場合：解答欄に以下の項目を記入してください。

①電子ブック(E-Book,EB)・電子ジャーナル(E-Journal,EJ)での利用の可否を解答。

※電子ブック利用の可否は、KULINE の電子ブック書誌の有無で判断してください。

電子ジャーナル利用の可否は、KULINE の雑誌/電子ジャーナル書誌詳細画面右上のリンク小窓、または、電子ジャーナル書誌詳細画面の URL のリンク先で判断してください。

②所蔵館とその配置場所 (所蔵館が複数ある場合は一番上のものを。配置場所がなければ "なし")

③請求記号 (なければ "なし")

(例) 資料 2 演習例題(1)(3)の場合：京大所蔵 [EB/EJ 利用可・請求記号あり]

	文 献	いずれかに○を！ 電子ジャーナル (=EJ) 電子ブック (=EB) / なし	所蔵館/配置場所 学外の場合は組織名	請求記号 学外の場合は NCID
1	砂川重信『理論電磁気学』第 3 版, 紀伊國屋書店, 1999.	EJ ○ EB なし	人環総人/B2 書庫	427 R 2
3	Lewis, Trevor. "The effect of deforestation on ground surface temperatures". Glob. Planet. Change. 1998, Vol.18, Issue1-2, p.1-13.	○ EJ EB / なし	理地球惑星/ 地質鉱物図書室	洋雑誌 2

★京大になく、他大学 (他の組織)で所蔵している場合：以下の項目を記入してください。

①所蔵組織名 (所蔵組織が複数ある場合は一番上のものを)

②NCID(=NACSIS-CAT の ID) (例：BA89481423, AN1042604X など)

(例) 資料 2 演習例題(2)(4)の場合：他大学所蔵

2	田中淳, サーバイリサーチセンター編. 社会調査でみる災害復興：帰島後 4 年間の調査が語る三宅島島民の現実. 弘文堂, 2009. (シリーズ災害と社会, 8).	EJ / EB / なし	同大	BA89481423
4	今井康之, 橋爪仙彦, 石田邦光：大型客船を活用した異文化交流活動, NAVIGATION, 177, p. 75-83, 2011.7.	EJ / EB / なし	三重大	AN1042604X

図書・雑誌の検索のフロー

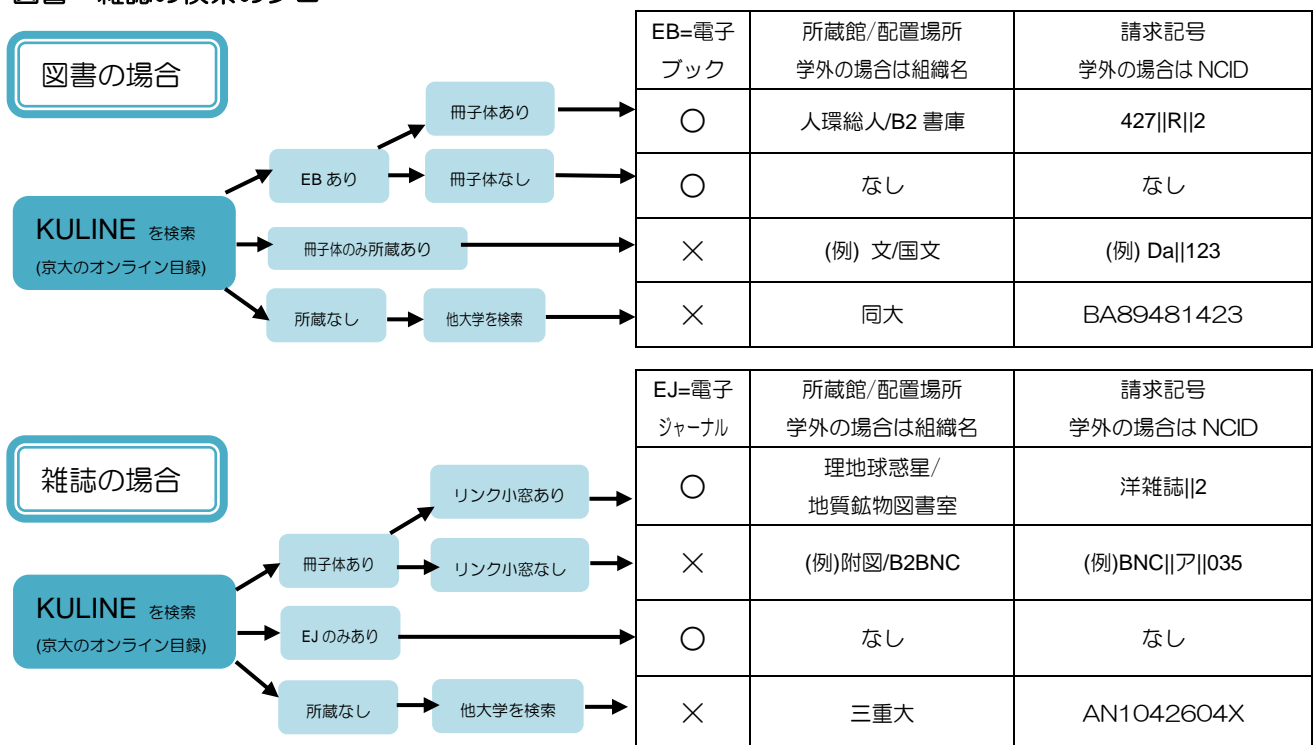

問 8～10：他機関の OPAC を使用します。各問の指示に従って検索・解答してください。

☆このほか、何かご不明な点がございましたら、お近くの演習補助者にお尋ねください。

平成 23 年度 全学共通科目 情報探索入門 第 6 回

《目録情報とその利用法》：資料 3

★演習について

来週はインターネット上の様々な目録情報を利用した文献検索を行います。

主な目的は、参考文献の記述を読み取り、オンライン目録(OPAC)を使って、文献の所在を調べられるようになることです。**演習前にこの資料で基礎知識を習得してください。**

また、来週の演習には忘れずにこの資料を持ってきて下さい。

注意！

資料は 2011 年 10 月現在で作成しています。

実際の演習では、ページデザインや検索結果の数値等、実際と異なる場合があります。

目次

1. 学内を検索する ～京都大学蔵書検索 KULINE～	1
2-1. 他大学を検索する ～オンライン総合目録 NACSIS Webcat(NII)～	1
2-2. 他大学を検索する ～オンライン総合目録 Webcat Plus～	2
3-1. 近隣の公共図書館を検索する ～オンライン総合目録 京都府図書館総合目録ネットワーク～	3
3-2. 国立国会図書館を検索する ～オンライン所蔵目録 国立国会図書館 NDL-OPAC～	3
4-1. 海外の図書館を検索する ～オンライン所蔵目録 WorldCat.org～	4
4-2. 海外の図書館を検索する ～オンライン所蔵目録 British Library Integrated Catalogue～	4
5-1. 購入する ～オンライン販売目録 Amazon.com～	5
5-2. 購入する ～オンライン販売目録 AbeBooks.com～	5
6. その他の便利な図書館・オンライン目録(OPAC)	6
7. オンライン目録で検索できない資料	7

1. 学内を検索する ～京都大学蔵書検索 KULINE～

詳しくは資料 1 の p. 2, p. 4～7 と資料 2 をご覧ください。

2-1. 他大学を検索する ～オンライン総合目録 NACSIS Webcat (NII)～

URL: <https://op.kulib.kyoto-u.ac.jp/webopac/> (KULINE 経由)
<http://webcat.nii.ac.jp/>

概要

NACSIS Webcat は全国の大学図書館の総合オンライン目録です。国立情報学研究所(NII)の総合目録データベース構築事業に参加している、大学等の機関の蔵書を探すことができます。ただし、各大学の蔵書全てが入力されている訳ではありません。

検索方法

- ・ 京都大学図書館機構 HP の資料検索のページから「Nacsis Webcat」をクリックして直接 Webcat を検索する
- ・ もしくは KULINE 検索画面を經由して **他大学を検索** ボタンを押して検索する
- ・ KULINE 検索画面を經由すると、京大内の所蔵を検索した後、全国の大学の所蔵を検索できます。

注意!

KULINE と Webcat では、それぞれ採用されている検索システムが異なります。従って、検索方法にも若干の違いがあります。 検索語を Webcat に引き継ぐ際はちょっとした注意が必要です。

例) 著者名検索は姓と名の間に空白が必要 / 一文字前方一致 (j* 等) はできない

KULINE から「他大学を検索」ボタンを押すなどして検索する詳しい方法については、資料 2 の p. 4-5, p. 9-10 をご覧ください。



他大学の資料を利用する (NCID をメモして図書館・室へ)

このようにして他大学の所蔵を確認できたら、近隣の大学ならば(事前に照会が必要となりますが)訪問して閲覧や複写が可能です。また、遠隔地の場合は有料となりますが、必要な部分の複写や図書そのものを郵送してもらえる相互利用 (ILL=interlibrary loan, interlibrary lending) サービスがあります。詳しくは、各図書館/室カウンターまでお問い合わせください。その際、この NCID をメモしていくと、図書館職員との連絡が円滑に進みます。下記のページもご確認ください。

- (参考) 大学コンソーシアム京都 図書館共通閲覧システム
http://www.consortium.or.jp/category_list.php?frmCd=49-0-0-0-0
京都大学図書館機構オンラインサービス/ILL 依頼申込館一覧
http://www.kulib.kyoto-u.ac.jp/modules/service/index.php?content_id=24

2-2. 他大学を検索する ～オンライン総合目録 Webcat Plus～

URL : <http://webcatplus.nii.ac.jp/>

概要: 2-1 で見た Nacsis Webcat の拡張版です。収録データは全国の大学図書館だけでなく、出版者提供の複数の図書情報データベースから成っています。

一般的な一致検索の他に、検索語から関連性の高い単語を抽出し、それを含む図書を広く探し出す「連想検索」機能があることが特徴です。また、全てではありませんが目次など図書の内容に関する情報を知ることができます。

【Webcat Plus 連想検索画面】



【Webcat Plus 一致検索画面】



検索したい資料の情報がはっきりと分からない時
 あるキーワードを含む資料を探したい時

↓
連想検索が便利!

探したい図書の書名や著者名などが
 分かっている時

↓
一致検索が便利!

【連想検索の一例】

文章から連想 他日の「今日は何の日?」 クリア

平成3年に京都大学文学部博物館で行われた秋季企画展の資料がほしい

この文章で連想する

「平成3年に京都大学文学部博物館で行われた秋

書名	公家と儀式	著者名	京都大学文学部博物館編
書名別名	公家と儀式	著者名	Kyoto aristocracy and ceremony
書名別名	公家と儀式	著者名	Kyoto aristocracy and ceremony
著者名	京都大学文学部博物館編	著者名	京都大学文学部博物館編
出版元	京都大学文学部博物館	出版元	京都大学文学部博物館
発行年月	1991.10	版	-
形態	131p, 28cm	ISBN/ISSN	ISBN47847842069506 ISBN4784206952
NCID	BND69529-28		

この本を探索する

この本を所蔵する大学図書館 (NACSIS-CAT)

- 国立国会図書館 (NDL-OPAC)
- 公共図書館 (NDL総合目録ネットワーク)
- 日本の古本 (全国古書籍商組合)
- 想-MAGNET Book Search

この本とつながる本

お公家さんの日本語
 嶋井幸以知著、グラフィ社

公家茶話の研究
 稲垣昭夫著、思文閣出版

朝廷儀式と公家の生活・日本史科学の基礎研究
 宇野浩二著、思文閣出版

戦国公家社会の諸相
 中世公家日記研究会編、和泉書院

23836件が連想されています
 もっと見る

ウェブページから連想

文庫
 雑誌
 有線放送
 元服
 公家
 土曜講座
 公家書
 貴族
 式部
 儀式(書物)

連想ワードで絞り込み

10世紀
 儀式
 武士
 荘園

人物
 フィールド
 思文閣出版
 南丹市日吉町郷土資料館

行為
 出品
 創る
 常設

↑ 国立国会図書館や公共図書館、大学図書館の所蔵状況が検索できます。

3-1. 近隣の公共図書館を検索する ～オンライン総合目録 京都府図書館総合目録ネットワーク～

URL : <http://www.library.pref.kyoto.jp/klibnet/index.html>

概要 : 京都府下の公共図書館の蔵書を横断検索できます。

府立図書館の図書は京都府下の他の公共図書館へ取り寄せることもできます。

【京都府図書館総合目録ネットワーク 最初のページ】

【図書の検索画面】

【雑誌の検索画面】

3-2. 国立国会図書館を検索する ～オンライン所蔵目録 国立国会図書館 NDL-OPAC～

URL : <http://opac.ndl.go.jp/>

概要 : 国立国会図書館 (NDL) が所蔵する、和洋図書、雑誌・新聞、電子資料、古典籍、国内博士論文、地図、音楽資料・映像資料、規格・科研費報告書等が検索できます。また、雑誌記事索引もあります。

国立国会図書館の資料を取り寄せる

附属図書館やご所属の図書館・室で申し込むことによって、有料ですが、本の借用や複写物の取り寄せが可能です。なお、複写物に関しては個人で国立国会図書館に申し込むこともできます。

(参考) 遠隔複写サービス <http://www.ndl.go.jp/jp/service/copy3.html>

平成 24 年 1 月から新システムでのサービスが始まります。それに伴い、システム入替のため、一時休止になるサービスもあるようですので、事前にご確認下さい。

4-1. 海外の図書館を検索する～オンライン所蔵目録 WorldCat.org～

URL : <http://worldcat.org>

概要 : OCLC (Online Computer Library Center) に参加する図書館の総合目録。

17 億以上の所蔵レコード数と 2 億 4 千万の書誌レコード数を誇る世界最大の書誌データベースです。

【WorldCat.org 検索画面】

The screenshot shows the WorldCat.org homepage with a search bar and navigation options. A red arrow points to the 'Advanced Search' link. Below, a book record is displayed with the following details:

- Title:** アメリカ公立図書館・人種隔離・アメリカ図書館協会：理念と現実との確執 / Amerika kōritsu toshokan jinshu kakuri amerika toshokan kyōkai : rinen to genjitsu tonō kakushitsu.
- Author:** 川崎良孝 川崎良孝著, 川崎良孝, ; Yoshitaka Kawasaki
- Publisher:** 京大大学図書館情報学研究会, Kyoto : Kyōdaigaikutoshokanjōgakuenkenkyūkai, 2006.
- ISBN:** 4820405306 9784820405306
- OCLC Number:** 76918038
- Description:** 397 p. ; 22 cm.

4-2. 海外の図書館を検索する～オンライン所蔵目録 British Library Integrated Catalogue～

URL : <http://catalogue.bl.uk/>

概要 : 英国図書館 (BL) が提供する OPAC です。日本国内では入手できない BL 所蔵の洋資料は、通常の文献複写依頼と同様に図書館を通じて依頼することができます。

The screenshot shows the British Library Integrated Catalogue homepage. A red box highlights the 'Search the Integrated Catalogue' link in the left sidebar. A red arrow points from this link to the 'Basic Search of Integrated Catalogue' search bar. Below the search bar, there is a list of search options:

- Search the Integrated Catalogue:** Anyone can search the catalogue free of charge. You can also order copies or parts of many items and pay by credit card. [More details](#)
- Log in as a Reader Pass holder:** If you hold a British Library Reader Pass, log in to search and reserve items in advance of visiting our St Pancras reading rooms. [More details](#)
- Log in as a document supply customer:** If you are a registered British Library document supply customer, log in to search and order copies or loans on your account. [More details](#)
- Search the Newspaper Catalogue subset:** Search here for all newspapers and periodicals held at British Library Newspapers, Colindale. [More details](#)

A pink callout box points to the search bar with the text: "ここをクリックすると、British Library OPAC の基本検索画面 (Basic Search of Integrated Catalogue) になります。"

5-1. 購入する ～オンライン販売目録 Amazon.com～

URL : <http://www.amazon.com/>

概要 : 書店 Amazon が提供する大規模なオンライン販売目録で、購入可能な洋資料等が検索できます。一部の図書は中身を検索できます。

プルダウンメニューから Books を選択し、書名等を入力します。

日本の Amazon はこちら <http://www.amazon.co.jp/>



5-2. 購入する ～オンライン販売目録 AbeBooks.com～

URL : <http://www.abebooks.com/>

概要 : Abebooks.com は北米や欧州を中心に、ネット上で古書や貴重書の販売を行なっているサイトです。目録もネット上で公開されていて、検索できるようになっています。



6. その他の便利な図書館・オンライン目録

ここまで見てきた以外にも、便利なオンライン目録がありますので、ご紹介します。

以下のうち、カーリルと国立国会図書館サーチ以外は図書館機構の以下のページからリンクしています。

京都大学図書館機構>資料検索>資料検索

http://www.kulib.kyoto-u.ac.jp/modules/search/index.php?content_id=1

国内所蔵資料のオンライン目録

- ✓ PORTA (国立国会図書館デジタルアーカイブポータル)

URL : <http://porta.ndl.go.jp/>

概要 : 国立国会図書館の蔵書や、国内の複数のデジタルアーカイブを検索できるサイトです。

収録アーカイブの1つ「近代デジタルライブラリー」では、明治期・大正期の刊行図書を画像で見ることができます。平成 24 年 1 月からは、下記の国立国会図書館サーチに統合され、サービスを終了するようです。

- ✓ 国立国会図書館サーチ (NDL Search) (開発版)

URL : <http://iss.ndl.go.jp/>

概要 : 国立国会図書館が運営する、各種データベースなどを一度に検索できるシステムです。NDL-OPAC、PORTA などの国立国会図書館のデータはもちろん、CiNii、青空文庫なども、検索可能です。平成 24 年 1 月からの本格稼働に向けて、アンケートを実施しています。



- ✓ 日本古典籍総合目録

URL : <http://base1.nijl.ac.jp/~tkoten/about.html>

概要 : 日本の古典籍の総合目録です。

ウェブ版『国書総目録』(慶応 3 年までに日本人が著作・編集あるいは翻訳した書籍を採録した目録)。



- ✓ 全国漢籍データベース

URL : <http://www.kanji.zinbun.kyoto-u.ac.jp/kanseki>

概要 : 全国の主な漢籍所蔵機関の蔵書が検索できます。

- ✓ Calil (カーリル)

URL : <http://calil.jp/>

概要 : 日本各地の公共図書館・主要な大学図書館の所蔵状況を一度に検索する事ができるサイトです。自分の居住地域などを設定すれば、近隣の図書館のどこが目的の図書を持っているか分かります。



7. オンライン目録で検索できない資料

これまで見てきたオンライン目録では検索できない資料、例えば古い時代の図書や、特殊言語資料を探すには、冊子体の目録や CD-ROM、オンラインデータベースなどを調べることになります。

附属図書館 1 階の参考図書コーナーには、以下のような目録がありますので、ご活用下さい。（これらは、ほんの一部です）こうした参考資料の使い方や、目録に載っていない資料等の各種調査については、附属図書館 1F の参考調査カウンターにてお尋ね下さい。

7-1 古い年代の資料を探す

✓『国立国会図書館蔵書目録・帝国図書館和漢図書書名目録』

他にも国会図書館関係の蔵書目録はたくさんあります。

✓『National Union Catalog, Pre-1956 Imprints』

米国議会図書館（LC:Library of Congress）作成の世界最大の冊子総合目録。

米国・カナダの 700 館以上の図書館の、1955 年までに発行された図書の所蔵がわかります。

7-2 新聞を探す

✓全国新聞総合目録データベース

URL: <http://sinbun.ndl.go.jp>

概要：オンライン目録にはなかなか入力されていない、新聞原紙や複製新聞、新聞マイクロの所蔵が分かる無料オンラインデータベースです。

平成 24 年 1 月からは、p. 6 で紹介した国立国会図書館サーチに統合されるようです。

7-3 雑誌論文を探す

KULINE などでは、雑誌の論文名、発表年といった論文情報で探すことはできません。それには、雑誌論文を探すために作られた他のデータベースを使います。調査したい文献がある場合、その文献が掲載されている雑誌が、データベースの収録対象になっているかどうか注意して、検索を行いましょう。

雑誌論文検索データベースの一例を挙げると…

- ✓CiNii
- ✓KU Article Search
- ✓雑誌記事索引
- ✓Web of Science
- ✓Scopus などがああります。

雑誌論文を検索するための学内限定オンラインデータベースは、京都大学図書館機構 HP「論文を探す」>「データベース」や KULINE 左欄の「電子リソース」>「データベース」から利用できます。

<http://edb.kulib.kyoto-u.ac.jp/gakunaidb.html>

また、京都大学蔵書検索 KULINE や電子ジャーナルなどへリンクしている、京都大学図書館機構の HP の URL は<http://www.kulib.kyoto-u.ac.jp/>です。京都大学の各図書館・図書室の HP にも、ここから入ることができます。



“O-Navi.” ~文献の探し案内~

-Online public access catalog Navigation-

手に入れたい文献がどの図書館にあるのか？
それを入手するにはどうしたらよいのか？
文献にたどり着くまでの道筋をご案内します！

↓ 見つからなかったとき → 見つかったとき

0. 参考文献リストをチェック

図書の場合 <small>書名・著者名等で検索</small>	塩見昇, 川崎良孝編著.	知る自由の保障と図書館.	京都大学図書館情報学研究会,	2006.
雑誌の場合 <small>雑誌名で検索</small>	古賀崇	“視点:「情報のライフサイクル」考”.	情報管理	Vol. 47, No. 7, (2004), pp.495-497.
	著者(編者)名	書名	出版者	出版年
	著者名	論文名	雑誌名	巻号
			出版年	ページ数

1. 学内を検索

まずは**KULINE**で **京大内を検索**
詳細は裏面と資料1、資料2でご確認ください。

電子ブック **電子ジャーナル**
 リンクをクリックして閲覧。
 たいていは **情報環境機構**
 の **IDとパスワード**が必要。
 が見つかったとき...

冊子体
 ①所蔵館 ②配置場所
 ③請求記号を確認してGo!
 が見つかったとき...
 ※貸出中でないことも確かめましょう。

2. 他大学を検索

1) KULINEから **他大学を検索**

2) Webcat Plus

大学図書館、国会図書館、古書等の
 横断検索が可能。文章から検索
 ができる連想検索もオススメ。
資料3 p.1-2 参照



<http://webcatplus.nii.ac.jp/>

他大学の図書館に所蔵がある資料は、紹介状を依頼
 すれば、所蔵館に赴き、閲覧することができます。

(参考)大学コンソーシアム京都 図書館共通閲覧システム
http://www.consortium.or.jp/category_list.php?frmCd=49-0-0-0-0

また、**相互利用サービス (ILL: Inter Library Loan)**
 で資料を取寄せることもできます。下記のページで
 申込館をご確認の上、附属図書館1F 相互利用カウン
 ター or ご所属の図書館・室でご相談下さい!
 ※私費の場合 費用は利用者負担です。

京都大学図書館機構オンラインサービス/ILL依頼申込館一覧
http://www.kulib.kyoto-u.ac.jp/modules/service/index.php?content_id=24

3. 公共図書館/国立国会図書館を検索

1) 京都府図書館

総合目録ネットワーク

府下の公共図書館の蔵書を横断検索
<http://www.library.pref.kyoto.jp/klibnet/index.html>



2) NDL-OPAC

国立国会図書館の蔵書 及び
 雑誌記事索引等が検索可能
<http://opac.ndl.go.jp/>
資料3 p.3参照

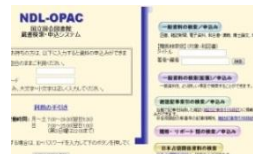

1) ①所蔵館 ②配置場所 ③請求記号を確認し、
 図書館へ！探している資料が**貸出中**でない
 ことも確かめましょう。 資料3 p.4参照

2) 所蔵館と請求記号を確認して国会図書館へ！
 貸出は不可ですが、直接訪問や複写が可能。
 利用者登録すれば、複写物の取寄せもでき
 ます。 資料3 p.4参照
 (参考)遠隔複写サービス
<http://www.ndl.go.jp/jp/service/copy3.html>

4. 海外の図書館を検索

British Library Integrated Catalogue

大英図書館の蔵書を検索
http://catalogue.bl.uk/F/?func=file&file_name=login-bl-list



WorldCat.org

世界中の蔵書を検索
<http://www.worldcat.org/>
資料3p.4参照



国内に無く、海外の図書館に所蔵のある資料は、
 相互利用サービスで取寄せを申込みることができ
 ます。下記のページで申込館をご確認の上、附属図
 書館1F 相互利用カウンター or ご所属の図書館・室
 でご相談下さい！ ※私費の場合 費用は利用者負担

京都大学図書館機構オンラインサービス/ILL依頼申込館一覧
http://www.kulib.kyoto-u.ac.jp/modules/service/index.php?content_id=24

5. 購入する

Amazon.com / Amazon.co.jp

<http://www.amazon.com/>
AbeBooks
<http://www.abebooks.com/>
資料3 p.5参照



図書館機構 資料検索

検索

その他の便利な検索ツールは 次のリストをご覧ください。

『京都大学図書館機構 > 資料検索 > 資料検索』
http://www.kulib.kyoto-u.ac.jp/modules/search/index.php?content_id=1

検索の仕方や手順が分からない、探している資料が見つからない、などなど、
 困ったときは…

お近くの図書館員まで！

京都大学 蔵書検索 KULINE

★キーワード検索画面

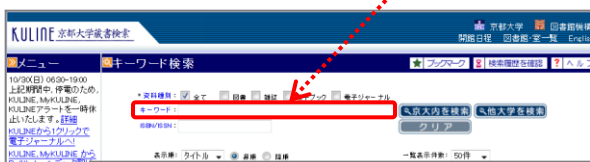

キーワード欄で検索できるのは、
書名、著者名、件名のみです。

チェックボックスに✓を入れること
で、検索対象とする資料の種別で
絞り込むことができます。

★詳細検索画面

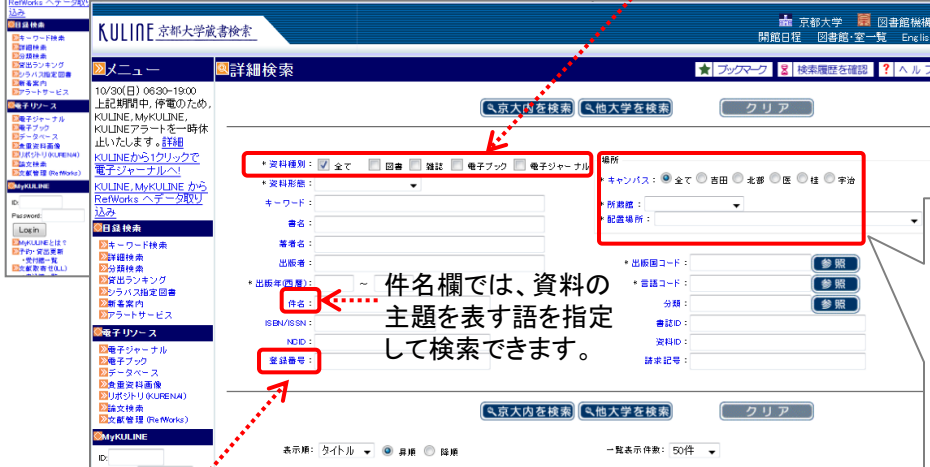

検索の仕方が分からない時はヘルプを参照しましょう。

所蔵している館で絞り込むことができます。

各検索項目をクリックすると、ヘルプの説明に飛びます。

KULINE検索のコツ ~検索記号の使い方~ 資料2 p.8

11月14日の演習では、KULINEを使った検索問題が出題されます。
以下の選択式と穴埋めの問題を解いて、予め検索のポイントをつかんでおきましょう！

雑誌名が省略されていて分からない、
そんな時には...

省略されている部分に、

- a. + (プラス)
- b. * (アスタリスク)
- c. # (シャープ)
- d. ^ (ハット)

をつけて 検索を使います。
ただし、"Journal"を表す"J"などの一文字を使った
 検索はサーバに負荷がかかる
ので行わないで下さい。

では、"J. Am. Statist. Assoc."というタイトルの雑誌
を探す場合、どうすればよいでしょうか？
以下のKULINE検索画面の書名欄に記入して下さい。

書名:

タイトルが、よくある一般的な単語！
それだけで検索すると、
ヒット件数が多くなってしまふ時には...

検索する言葉の頭に、

- a. + (プラス)
- b. * (アスタリスク)
- c. # (シャープ)
- d. ^ (ハット)

をつけて 検索を使います。

例えば、『科学』というタイトルの雑誌を探す場合、
どのように検索すれば、効率良く見つけることができ
るでしょうか？
以下のKULINE検索画面の書名欄に記入して下さい。

書名: