

大学図書館の活用と情報探索(第5回)

## 情報の組織化と検索： 理論と実際

京都大学情報学研究科  
黒橋禎夫  
kuro@i.kyoto-u.ac.jp

(2016年5月17日)

## 自然言語処理 (Natural Language Processing)

-2

### 言葉とコンピュータ

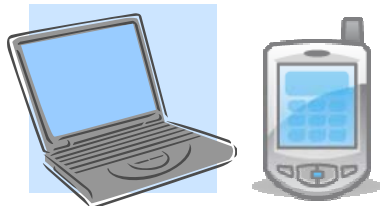

- かな漢字変換
- メール送受信
- 電子書籍
- ウェブ検索
- 機械翻訳

人間の知的な振る舞い(言語活動)を  
コンピュータで実現する

- 自然言語処理(Natural Language Processing)
- 人工知能(Artificial Intelligence)

-3

### IBM “Watson”

- 米国のクイズ番組「Jeopardy!」でIBMのスパコンが人間のクイズ王に圧勝(2011/2/17)
  - 百科事典など2億ページ
  - 2880個のプロセッサコア
  - 隠喩の判別, しゃれやスラングの理解

Q: MARILYN MONROE &  
BRILLO BOXES WERE  
2 OF THIS ARTIST'S  
SUBJECTS

A: Andy Warhol

## 情報の分類と組織化

- 「分類は知のはじまり」
- 物事を体系化→全体を把握
  
- 分類 (classification)
- 分類法・学 (taxonomy)
- 類似性 (similarity)

-5

## LATCH: 5つの整理棚

(Richard Saul Wurman)

1. Location (場所)
2. Alphabet (アルファベット、50音順)
3. Time (時間)
4. **Category (カテゴリ)**
5. Hierarchy (序列)

-6



## 分類の演習

-7

## 分類の演習

なす、新聞、ほうき、キカイダー、にわとり、  
リンゴ、学生、いす、トマト、コンピュータ、  
ピラニア、テレビ、掃除機、くじら

-8

## 視点・観点

分類は、視点・観点によって異なる

-9

## ウィトゲンシュタイン(1989-1951)

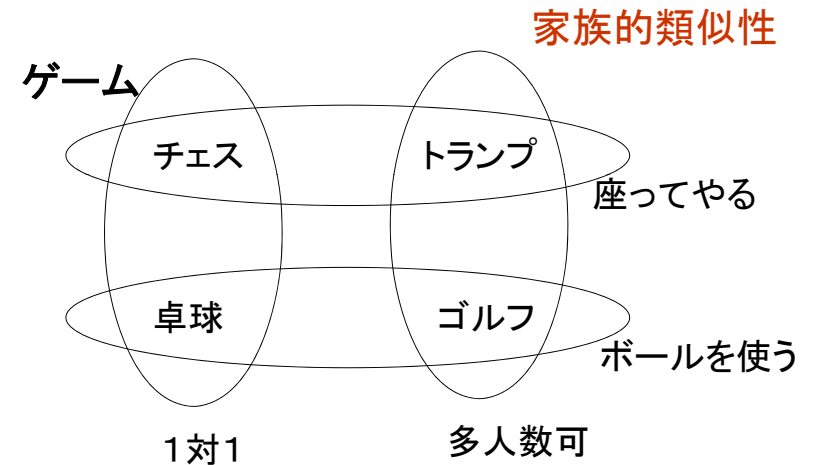

-10

## 言葉、文化との関係

- 言葉⇔概念
  - 山 : 高くもりあがった地形
  - 平野 : たいらに広がった地形
  - 丘 : ?
- 文化
  - ドイツではトマトは果物
  - 日本での魚の細かい名前

-11

## オーバーゾーニング

- 百貨店の売り場
  - 地下: 食品、1階: 化粧品、2階: 洋服
  - 3階: スポーツ用品、...
- オーバーゾーニング
  - スキーの売り場: スキー用品、ツアー予約、チェーン、道路地図、健康飲料、...

-12



## 動植物の分類

## 動植物の分類

- アリストテレスの動物分類
  - 血液の有無、生殖のタイプ、足の数
  - 人為分類
- 17世紀 航海技術の進歩、珍しい動植物
- リンネ(分類学の父)の動植物分類
  - 階層的カテゴリ
  - 名前を属名と種名で表す

## 階層的カテゴリ

界	動物界
門	脊椎動物門
綱	哺乳綱
目	食肉目
科	イヌ科
属	イヌ属
種	イヌ種

リンネ博物館 (Uppsala, Sweden)



- アダンソンの植物分類
  - 多くの形質を考慮し、多くを共有するものをグループ化
  - 類型分類
- ラマルクの動物分類
  - 動物の進化の系統を再現する分類
  - 系統分類
  - ダーウィンの「種の起源」後、盛んに研究
    - 化石などでわかることは小数
    - 形態学的、発生的、細胞学的形質による類型分類

-17

## 人為分類 vs. 類型分類

- 人為分類 : 少数の形質を人為的に選択
- 類型分類 : 多くの形質の共有を調べる  
(アダンソンの植物分類 → 数量分類学)

-18

## 数量分類学

- 特徴ベクトル(属性の束)で個体を表現
- 個体間の類似度 = 特徴ベクトルの類似度
  - 一致係数、ユークリッド距離、角度
- クラスタ分析
  - 類似度の高いものをまとめる

-19

## 特徴ベクトル

属性

	f1	f2	f3	f4	f5	f6
A	0	1	0	0	1	1
B	1	0	1	1	1	0
C	0	1	0	1	0	0
D	1	0	1	0	0	1
E	0	1	0	1	1	1

個体

-20

## 類似度(一致係数)

	A	B	C	D	E
A	1	1/6	3/6	2/6	5/6
B		1	2/6	3/6	2/6
C			1	1/6	4/6
D				1	1/6
E					1

-21

## クラスター分析

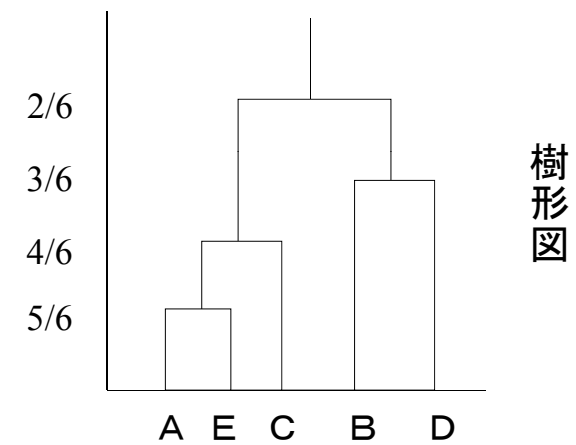

-22



-23

## 図書館の歴史

- 古代
  - アレキサンドリア図書館、蔵書目録
- 中世
  - 修道院や教会の図書館
  - 数百から2000冊程度
- ルネッサンス以降
  - 大学、学問分野、主題による分類

-24

## 図書館の歴史

- 18世紀
  - 教育、中産階級
  - 会員制図書館、貸本屋
- 19世紀～
  - 公共図書館
  - 十進分類法、コロン分類法

-25

## 図書の分類

- 書架分類
  - 図書館の棚のどこに何をおくか
- 書誌分類
  - 書誌情報(タイトル、著者名、主題等)の分類
  - 主題の分類を設定
  - そこへ各図書を対応付ける

-26

## 十進分類法(デューイ、国際、日本)

000 総記	700 芸術
100 哲学と心理学	710 生活、造園
200 宗教	720 建築学
300 社会科学	730 造形美術、彫刻
400 言語	740 絵画、装飾美術
500 自然科学と数学	750 画法、絵
600 技術(応用科学)	760 工芸美術、印刷、版画
700 芸術	770 写真術、写真
800 文学と修辞学	780 音楽
900 地理学と歴史	790 娯楽、演芸

-27

## コロン分類法

### 40ほどの主題を設定

z 総記	BZ 物理的科学
1 知識	C 物理学
2 図書館学	D 工学
3 図書学	E 化学
4 ジャーナリズム	F 技術
A 自然科学	G 生物学
AZ 数理科学	H 地学
B 数学	… …

-28

## コロン分類法(ファセット)

- 医学
  - 器官 : 眼、胃、血液、骨、...
  - 分科 : 解剖学、生理学、疾病、衛生、...
- 絵画
  - 様式 : 日本画、西洋画、宗教画、...
  - 素材 : 人物、風景、静物、...
  - 材料 : 紙、木、ガラス、...
  - 技法 : 構図、色彩、水彩、油絵、...

-29



-30

## シソーラス

- 語の上位下位、同義関係などを体系的に整理したもの
  - Roget's Thesaurus (1852)
- 一般用語については同義関係が中心、単語の選択の手助け

e.g. 角川類語新辞典  
分類語彙表(国立国語研)  
NTT日本語語彙大系  
WordNet  
Longman Language Activator

-31

## 専門用語のシソーラス

- 分野の学問体系を明らかにする  
(専門用語集+α)
- 文献検索での統制言語
  - 等価関係(優先語、非優先語)
  - 階層関係(上位語、下位語)
  - 連想関係

e.g. JSTシソーラス(4万語)

-32





## 情報検索

## 情報検索(文書検索)

テキストの特徴ベクトル表現→類似度計算

- 図書検索
- 新聞記事検索
- 電子メール検索
- Webページ検索
- 社内文書検索

## インターネット

- 広義: 複数のコンピュータネットワークの相互接続
- 狭義: 国際的に広く相互接続されたもの(The Internet)
- 歴史:
  - 1969年 アメリカの国防総省によるARPANET
  - 1984年 日本の学術組織の研究用ネットワークJUNET
  - 1991年 欧州素粒子物理学研究所の**ティム・バーナーズ=リー**がWorld Wide Webプロジェクトを発表
- 特定の集中した責任主体はなく、接続している組織が各ネットワークを管理

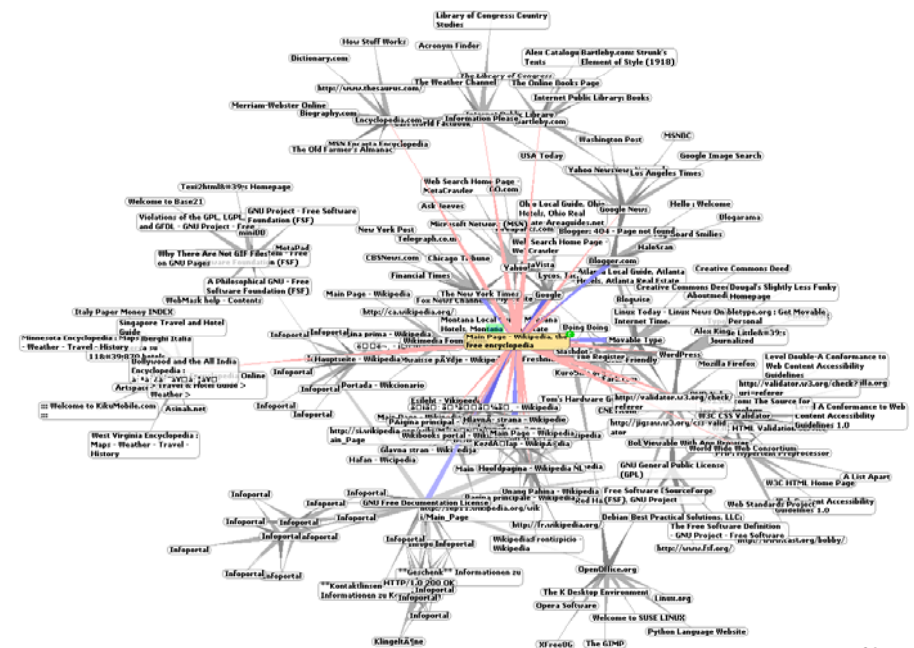



## 検索エンジン＝クローラー＋全文検索

- ハイパーリンクをたどってHTML文書を収集し、巨大な索引を作成し、全文検索をおこなう

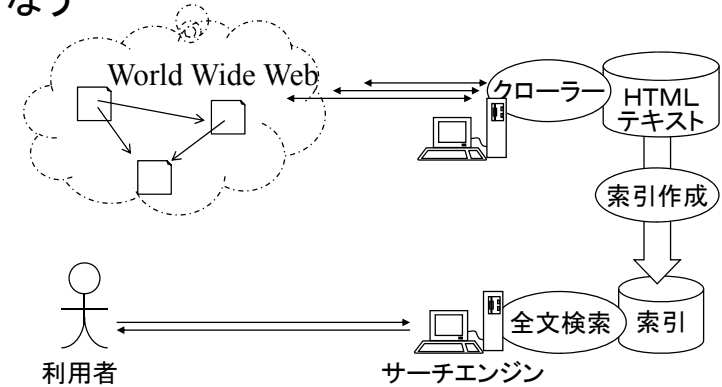

## 転置インデックス(索引)

文書1	言語、言語、コンピュータ、問題、問題
文書2	コンピュータ、問題、問題、情報
文書3	言語、問題、問題、問題、情報、情報
文書4	問題、情報



言語	文書1、文書3
コンピュータ	文書1、文書2
問題	文書1、文書2、文書3、文書4
情報	文書2、文書3、文書4

## 語の重要度(TF.IDF)

語の頻度(Term Frequency)

TF	文書1	文書2	文書3	文書4	IDF
言語	2	0	1	0	2
コンピュータ	1	1	0	0	2
問題	2	2	3	1	1
情報	0	1	2	1	1.3

全文書数 / 語の出現する文書数  
(Inverse Document Frequency)

## 語の重要度(TF.IDF)

TF.IDF	文書1	文書2	文書3	文書4
言語	4	0	2	0
コンピュータ	2	2	0	0
問題	2	2	3	1
情報	0	1.3	2.6	1.3

-41

## 特徴ベクトル

属性

	f1	f2	f3	f4	f5	f6
A	0	1	0	0	1	1
B	1	0	1	1	1	0
C	0	1	0	1	0	0
D	1	0	1	0	0	1
E	0	1	0	1	1	1

個体

-42

## 語の重要度(TF.IDF)

TF.IDF	文書1	文書2	文書3	文書4
言語	4	0	2	0
コンピュータ	2	2	0	0
問題	2	2	3	1
情報	0	1.3	2.6	1.3

6 (2) 5 (1)

-43

## PageRank

- 「多くの良質なWebページから参照されているWebページは良質である」

$$R(u) = \sum_{v \rightarrow u} \frac{R(v)}{|B_v|}$$

$$R = cAR$$

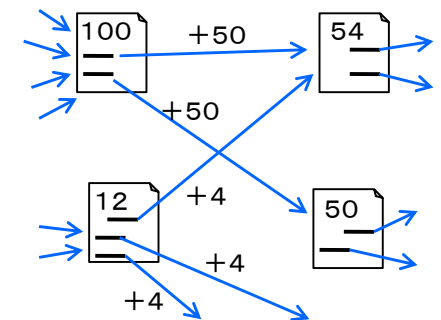

-44

# アンカーテキストの利用

- アンカーテキスト：リンクが張られた文字列  
例：<a href="http://www.kyoto-u.ac.jp/">京都大学</a>
- アンカーテキストはリンク先テキストの一部とみなす

- 特定のトピックに関連し、被参照数の大きいWebページが検索されやすい
- リンク先に含まれない語句でも検索できる (例：“京大”)

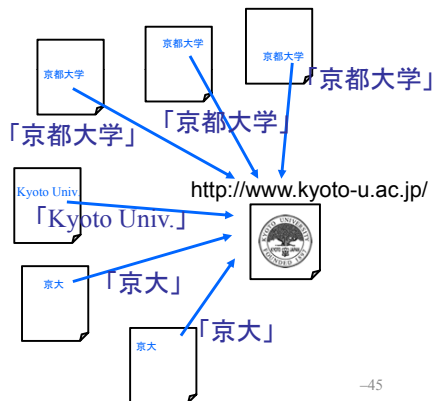

# 語 × 文書の行列

TF	文書1	文書2	文書3	文書4
言語	2	0	1	0
コンピュータ	1	1	0	0
問題	2	2	3	1
情報	0	1	2	1

# 語 × 文書の行列

TF.IDF	文書1	文書2	文書3	文書4
言語	4	0	2	0
コンピュータ	2	2	0	0
問題	2	2	3	1
情報	0	1.3	2.6	1.3

# 語句の類似度

意味が似た語は似たコンテキストで出現 [Firth57]

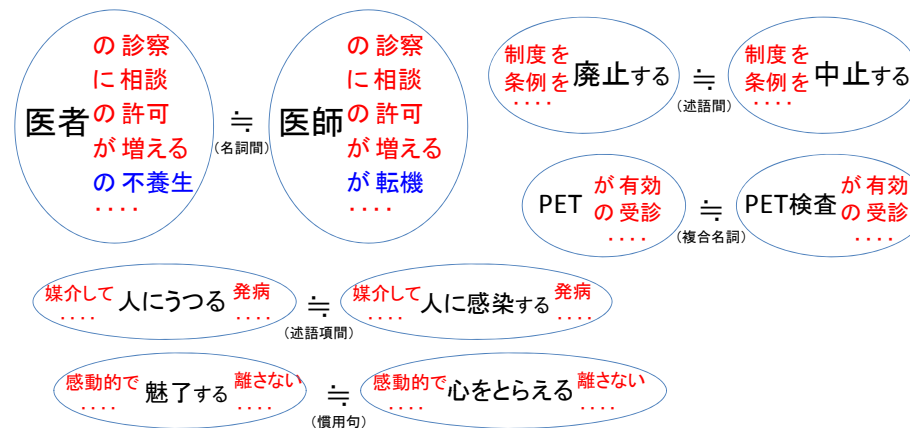

## 情報推薦

$$(4 \times 0.9 + 5 \times 0.7) / 2 = 3.6$$

	商品1	商品2	商品3	商品4	
ユーザ A	5	1	?	2	ユーザ A との類似度
ユーザ B		4	1	3	-0.9
ユーザ C	2	5	1		-0.3
ユーザ D	5	2	4	2	0.9
ユーザ E	5		5	3	0.7

-49

## フォークソノミー (folksonomy)

- folks (民衆) + taxonomy (分類法)
  - ユーザによるウェブ上の情報へのタグ付け (分類)
  - 共同作業による分類. タグの検索やタグを付けた人, その人がつけた他のタグを調べることができる.
- 例) はてなブックマーク(ソーシャルブックマーク), Flickr(写真共有サイト), ニコニコ動画(動画共有サイト)

-50

## まとめ

- LATCH: 5つの整理棚
  - Location, Alphabet, Time, Category, Hierarchy
- 人為分類 vs. 類型分類(類似性)
  - 動植物分類
  - 図書の分類法
  - ことばの分類
  - 情報検索、情報推薦

-51

## 5/24, 31: 演習

- 5/24(火)
  - 場所: 学術情報メディアセンター南館303
  - 演習課題: 図書をNDCに基づいて分類する  
KULINEの分類検索機能を用いて資料を探す  
図書分類法とフォークソノミーを比較する
  - 準備: はてなアカウントの取得
- 5/31(火) 14:40 附属図書館正面入口前集合【時間厳守】
  - ※休館日のため、個人では入退館できません
  - 場所: 附属図書館3階ライブラリーホール
  - 演習課題: NDLCを用いて資料を探す(ブラウジング)  
NDCとNDLCの分類体系を比較する  
資料探索に分類を用いる意義を考察する

大学図書館の活用と情報探索  
第6回

「情報の組織化と検索：理論と実際」  
(分類演習1)

2016年5月24日(火)  
情報学研究科 黒橋禎夫教授  
分類担当チーム演習補助者

はじめに

- 14:45-15:10 分類を活用した資料探索について  
15:10-15:30 演習【課題A】
- 15:30-15:50 フォークソノミーの活用について  
15:50-16:10 演習【課題B】
- 16:10-16:15 課題提出、次回(5/31)の連絡

## 分類演習1

### 分類を活用した資料探索について (日本十進分類法)

### 分類とは？(講義の復習)

- 分類する視点・観点によって異なる  
例)書店では  
ジャンル:スポーツ、園芸、語学、小説・・・  
サイズ:文庫・新書コーナー  
時間:新刊コーナー
- 図書館の本は分類ごとに並べられている。  
日本十進分類法(NDC)がよく使われている。  
\* NDC・・・Nippon Decimal Classification

## 図書館における分類

- ・デューイ十進分類法 (DDC)
  - ・国際十進分類法 (UDC)
  - ・コロン分類法
  - ・米国議会図書館分類 (LCC)
  - ・日本十進分類法 (NDC)
  - ・国立国会図書館分類法 (NDLC)
- など

京都大学では図書館・室ごとに様々な分類法が使われている

- |          |   |                   |
|----------|---|-------------------|
| 附属図書館    | ➡ | 国立国会図書館分類法 (NDLC) |
| 吉田南総合図書館 | ➡ | 日本十進分類法 (NDC)     |
| 文学部図書館   | ➡ | 独自に定めた分類など        |

各図書館内に分類表が掲示されていたり、図書館のHPにその館の分類方法について紹介されている場合もあります。



## 日本十進分類法 (NDC)

\* NDC・・・Nippon Decimal Classification

0 総記	5 技術
1 哲学	6 産業
2 歴史	7 芸術
3 社会科学	8 言語
4 自然科学	9 文学

## 日本十進分類法 (NDC)

0 総記			
1 哲学・宗教			
2 歴史			
3 社会科学			
<b>4 自然科学</b>	→	40 自然科学	
5 技術		<b>41 数学</b>	→
6 産業		42 物理学	
7 芸術		43 化学	
8 言語		44 天文学、宇宙科学	
9 文学		45 地球科学、地学	
		46 生物科学、一般生物学	
		47 植物学	
		48 動物学	
		49 医学、薬学	
			410 数学
			<b>411 代数学</b>
			412 数論[整数学]
			413 解析学
			⋮
			⋮

3次区分の中で、小数点をつけてさらに細かく分類することもある。  
411.3 線形代数学  
411.35 行列

## 資料探索における分類の活用

資料探索の手がかり

・書名、著者名

・**主題** (～について書かれた資料はないか)

レポート作成、卒業論文の執筆

⇒網羅的に資料を収集する必要がある

様々な方法を活用することが大切

分類は主題をもとに資料を探す際に有効

## 資料探索における分類の活用

- ・ 同じ主題のものが集中する
- ・ 体系的で階層性があり、関連する資料を探しやすい
- ・ 書名などにキーワードが含まれていないものも探すことができる
  
- ・ 1冊が複数の主題を持つこともある
- ・ 新しいテーマ・分野への対応が難しい

複数の分類からアプローチするなど工夫が必要

## 分類による資料探索のアプローチ

### ・ブラウジング（書架を眺める）

主題から目的の分類の見当をつけて、直接棚を見に行く資料探索方法

### ・KULINEの分類検索を使う

下にスクロール...

- ・ KULINEで分類番号を確認する

No.	巻号	用紙種	配属場所	請求記号	資料ID	状態	返却予定日	予約
0001		吉田南	1F 和書	913.6(HI)	200031949458	貸出中	2015/10/19	36件

分類 小説, 物語 NDC9:913.6  
NCID BB18216430

書誌詳細

\* 2016-05-20 10:04

タイトル/編者情報 大学生のための「読む・書く・プレゼン・ディベート」の方法 / 松本浩, 河野世智  
 ダイカクセイ / タメ / ヨム / カク / プレゼン / ディベート / ノウ / ホウ

出版情報 岩田 : 玉川大学出版部, 2007.3  
 形態情報 159p : 挿図 : 21cm

類タイトル 異なりアクセスタイトル:大学生のための読む書くプレゼンディ  
 ベートの方法  
 ダイカクセイ / タメ / ヨム / カク / プレゼン / ディベート / ノウ / ホウ

類タイトル 異なりアクセスタイトル:「読む・書く・プレゼン・ディベート」  
 の方法: 大学生のための  
 「ヨム・カク・プレゼン・ディベート」 / ノウ / ホウ / ダイカ  
 クセイ / タメ /

類タイトル 異なりアクセスタイトル:読む書くプレゼンディベートの方法:  
 大学生のための  
 ヨム / カク / プレゼン / ディベート / ノウ / ホウ / ダイカクセイ /  
 タメ /

注記 ブックガイド: 各巻巻  
 注記 ビデオガイド: p139

標準情報 ISBN 9784474034339  
 本文言語 日本語 Japanese  
 著者識別 松本, 浩 [1955- ] | マジモト, シゲル \*AU00142882\*  
 著者識別 河野, 世智 [1943- ] | コウジ, シゲヤ \*AU00321056\*  
 分類 知識, 学問, 学術 NDC9:002.7  
 分類 文章, 文体, 作文 NDC9:816.5  
 分類 ジャーナリズム NDLC:UC813  
 件名 学問(19)クモン  
 件名 読文作法(1)ロウブンサウホウ  
 件名 プレゼンテーション(1)プレゼンテーション  
 件名 会議: 討論のしかた(1)カイギトウゴノシカタ  
 件名 討論法(1)トウゴノホウ  
 NCID 8A81140076

分類 知識, 学問, 学術 NDC9:002.7  
 分類 文章, 文体, 作文 NDC9:816.5  
 分類 ジャーナリズム NDLC:UC813

- リンクをクリックすると、その分類番号の本を検索する = 同分野の他の本を検索できる

## KULINEの分類検索

ログイン | ヘルプ

日本語 | English

HOME
総合利用案内
学習/研究サポート
よくある質問
図書館・室一覧
開館カレンダー
お問い合わせ

図書館を使う

サービス案内

図書館利用証の種類

学外の方へ

図書館・室マップ

講習会・イベント

資料の探し方ガイド

オンラインサービスガイド

予約・貸出更新ガイド

返却期限日お知らせメール

文献取り寄せ(ILL)ガイド

▶ 申込館一覧

蔵書検索
論文検索
貴重資料画像
他大学検索
横断検索
KURENAI

簡易検索
詳細検索
 レビュー・タグを含む
?

分類検索

検索

例: #科学,ecolog\*, 澤川...

分類検索 | 雑誌タイトルリスト | 指定図書・貴重書 | 新着案内 | 貸出ランキング | レビュー一覧 | タグ検索

MyKULINE - 利用状況の確認・貸出更新

ログインを行うと利用状況を確認することができます。  
 ※ログインできない場合

ログイン

図書館機構 京都大学

分類検索

分類選択 日本十進分類法(NDC)9版

- 0: 総記
- 1: 哲学
- 2: 歴史
- 3: 社会科学
- 4: 自然科学
- 5: 技術・工学
- 6: 産業
- 7: 芸術・美術

日本十進分類法 (NDC) 9版を選択

第1階層が展開

分類検索

分類選択 日本十進分類法(NDC)9版

第1階層

- 0: 総記
- 1: 哲学

第2階層

- 10: 哲学
- 11: 哲学各論
- 12: 東洋思想

第3階層

- 120: 東洋思想
- 121: 日本思想
- 122: 中国思想, 中国哲学
- 123: 経書
- 124: 先秦思想, 諸子百家
- 125: 中世思想, 近代思想
- 126: インド哲学, パラモン教
- 127:
- 128:
- 129: その他のアジア・アラブ哲学

クリックして展開させていくと、選択したグループの下位のグループが表示される

選択した分類 哲学>東洋思想>日本思想

検索

### 検索結果一覧

キーワード

例: 「科学」に完全に一致するものだけを検索... #科学

かつ(AND) タイトル

かつ(AND) 著者名

例: 含めたくない単語の前に「!」をつけて検索... 瀬川秀樹

かつ(AND) 出版者

\*出版年(西暦):  ~  ※雑誌を検索するとき 出版年は不要

ISBN/ISSN:  \*出版国コード:  参照

NCID:  \*言語コード:  参照

雑誌ID:  分類:  参照

登録番号:  \*資料形態:  参照

資料ID:  請求記号:

表示順:  表示件数:

前画面で選択した分類番号

検索結果が表示される

---

絞り込み検索

資料種別

図書 (760)

電子ブック (3)

所蔵館

書田

- 附属 (433)
- 人間学入 (294)
- 文 (485)
- 教育 (192)
- 法 (59)
- 経済 (69)

書誌検索結果一覧 1件~10件 (全763件)

1 2 3 4 5 6 次へ >>

全て選択      10件

- 1  図書 一九三〇年代と接触空間：ディアスポラの思想と文学  
 情報構成 -- 双文社出版, 2008.
- 2  図書 21世紀の「いま・ここ」：梅本克己の生涯と思想的遺産  
 いいだちも書 -- こぶし書房, 2003.
- 3  図書 An inquiry into the good  
 Kitarō Nishida ; translated by Masao Abe and Christopher Ives ; introduction by Masao Abe.  
 -- : pbk. -- Yale University Press, 1990.

### 詳細検索画面から検索する場合

HOME 総合案内 学習/研究サポート よくある質問 図書館・室一覧 開催カレンダー お問い合わせ

図書館を使う

サービス案内

図書館利用の種別

学外の方へ

蔵書状況 論文検索 貴重資料画像 他大学検索 購読検索 KURENAI

簡易検索 詳細検索

\*資料種別:  全て  図書  雑誌  電子ブック  電子ジャーナル  貴重書  学位論文

\*所蔵館:

\*検索条件:

キーワード

例のだけを検索... #科学

かつ(AND) タイトル

かつ(AND) 著者名

かつ(AND) 出版者

\*出版年(西暦):  ~  ※雑誌を検索するとき 出版年は不要

\*出版国コード:  参照

\*言語コード:  参照

分類:  参照

\*資料形態:  参照

請求記号:

表示件数: 10件

---

分類検索

分類選択 日本十進分類法(NDC) 検索

- 0 総論
- 1 哲学
  - 11 倫理学
  - 12 倫理学論
  - 13 倫理学史
  - 14 倫理学史 中国史
  - 15 倫理学 経学
  - 16 倫理学 法哲学
  - 17 倫理学 社会論
  - 18 倫理学 政治学
  - 19 倫理学 経済学
  - 20 倫理学 心理学
  - 21 倫理学 社会学
  - 22 倫理学 教育学
  - 23 倫理学 宗教学
  - 24 倫理学 医学
  - 25 倫理学 法学
  - 26 倫理学 政治学
  - 27 倫理学 社会学
  - 28 倫理学 心理学
  - 29 倫理学 宗教学
  - 30 倫理学 医学
  - 31 倫理学 法学
  - 32 倫理学 政治学
  - 33 倫理学 社会学
  - 34 倫理学 心理学
  - 35 倫理学 宗教学
  - 36 倫理学 医学
  - 37 倫理学 法学
  - 38 倫理学 政治学
  - 39 倫理学 社会学
  - 40 倫理学 心理学
  - 41 倫理学 宗教学
  - 42 倫理学 医学
  - 43 倫理学 法学
  - 44 倫理学 政治学
  - 45 倫理学 社会学
  - 46 倫理学 心理学
  - 47 倫理学 宗教学
  - 48 倫理学 医学
  - 49 倫理学 法学
  - 50 倫理学 政治学
  - 51 倫理学 社会学
  - 52 倫理学 心理学
  - 53 倫理学 宗教学
  - 54 倫理学 医学
  - 55 倫理学 法学
  - 56 倫理学 政治学
  - 57 倫理学 社会学
  - 58 倫理学 心理学
  - 59 倫理学 宗教学
  - 60 倫理学 医学
  - 61 倫理学 法学
  - 62 倫理学 政治学
  - 63 倫理学 社会学
  - 64 倫理学 心理学
  - 65 倫理学 宗教学
  - 66 倫理学 医学
  - 67 倫理学 法学
  - 68 倫理学 政治学
  - 69 倫理学 社会学
  - 70 倫理学 心理学
  - 71 倫理学 宗教学
  - 72 倫理学 医学
  - 73 倫理学 法学
  - 74 倫理学 政治学
  - 75 倫理学 社会学
  - 76 倫理学 心理学
  - 77 倫理学 宗教学
  - 78 倫理学 医学
  - 79 倫理学 法学
  - 80 倫理学 政治学
  - 81 倫理学 社会学
  - 82 倫理学 心理学
  - 83 倫理学 宗教学
  - 84 倫理学 医学
  - 85 倫理学 法学
  - 86 倫理学 政治学
  - 87 倫理学 社会学
  - 88 倫理学 心理学
  - 89 倫理学 宗教学
  - 90 倫理学 医学
  - 91 倫理学 法学
  - 92 倫理学 政治学
  - 93 倫理学 社会学
  - 94 倫理学 心理学
  - 95 倫理学 宗教学
  - 96 倫理学 医学
  - 97 倫理学 法学
  - 98 倫理学 政治学
  - 99 倫理学 社会学

選択画面から分類を選択し、クリックして分類番号確定

## 分類活用のポイント

- 体系的に整理されている
  - 関連するものの発見、新たな気付き
- KULINE上のすべての本の目録に分類番号が付与されているわけではない
  - 資料探索には多面的な検索が必要  
分類検索はそのひとつ

## 課題A

次の3つのテーマから2つを選択し、課題に答えてください。

### ○テーマ

- 1 難民の保護と政策
- 2 京都の祭りと文化
- 3 職場のメンタルヘルス

## A-1

選択したテーマに関連するキーワードをそれぞれ2つずつ挙げてください。キーワードのどちらか、または両方を使ってKULINEの詳細検索画面から検索し、それらをタイトルに含む図書を1冊ずつ選び、書名とNDC(日本十進分類法)の分類番号3桁を答えてください。

※NDC分類番号は9版の分類番号を回答すること。9版の記述がなければ8版の分類番号を記入してください。A-2以下も同様です。

## 分類番号の確認(検索結果→書誌詳細画面)

4. ニー世紀の主体性を一編本・宇野論争を糧に  
付録『回想編本克己』について

### 著者略歴

いいだ もも: 1926年東京に生まれる。東京大学法学部卒業。産別本部、日本患者同盟、日農常総同盟、ペ平連などの活動に参加。思想の科学研究会、新日本文学会、アソシエ21の会員

### レビュー

レビューはありません

この書誌のレビューを書く

### 書誌詳細

タイトル/編者等 21世紀の「いま・ここ」: 編本克己の生涯と思想的  
21世紀の「いま・ここ」: 編本克己の生涯と思想的  
出版情報 東京: こぶし書房, 2003.6  
形態情報 258p.; 20cm  
別タイトル 真なりアクセスタイトル: 21世紀のいま・ここ  
21世紀の「いま・ここ」: 編本克己の生涯と思想的  
21世紀の「いま・ここ」: 編本克己の生涯と思想的  
巻号情報 ISBN 4875591764  
本文言語 日本語 Japanese  
著者標目 いいだ, もも(1926-)||いいだ, もも  
分類 NDC9:121.6  
分類 NDC9:121.6  
件名 編本, 克己||ウメト, カツミ  
NCID BA62646420

NDC9版(なければ8版)の分類番号を確認。今回は3桁を答える。

NDC9: 121.6 →

NDC9版の121 (哲学>東洋思想>日本思想)



## A-2

KULINEのNDC分類表をもとに、選択したテーマについて資料探索する際に有効と思われるNDC分類番号3桁をそれぞれ考えられる限り複数挙げてください。

HOME 総合利用案内 学習/研究サポート よくある質問 図書館・室一覧 開館カレンダー お問い合わせ

目録検索 MyKULINE 閲覧履歴 検索履歴 English

分類検索

分類選択 日本十進分類法(NDC) 9版

**第1階層**

- 0 35 紀
- 1. 哲学

**第2階層**

- 10. 哲学
- 11. 哲学各論
- 12. 東洋思想

**第3階層**

- 120. 東洋思想
- 121. 日本思想
- 122. 中国思想, 中国哲学
- 123. 経書
- 124. 先秦思想, 諸子百家
- 125. 中世思想, 近代思想
- 126. インド哲学, バラモン教
- 127.
- 128.
- 129. その他のアジア・アラブ哲学

分類検索の表で分類番号を確認する

選択した分類 哲学>東洋思想>日本思想

検索

### A-3

A-2.で挙げたNDC分類番号3桁を用いてKULINEで分類検索を行い、書名にA-1.で挙げたキーワードを含まないが、各テーマについて調べるのに役立つと思う図書を1冊ずつ選んでください。

※必要に応じて、絞り込み検索を用いて件名などで目当ての図書を絞り込んでください。

## 件名による絞り込み検索

The screenshot shows a library search interface with a sidebar on the left and a list of search results on the right. The sidebar includes filters for '品出' (Category), '出版年(西暦)' (Publication Year), 'タグ' (Tags), and '件名' (Subject). The '件名' filter is highlighted with a red box, and the search results for '日本思想' (278 items) are also highlighted. A red callout box with the text '件名で絞り込み検索 (例: 日本思想)' points to the search results.

**件名**

- 日本思想 (278)
- 哲学 (73)
- 西田, 幾多郎 (59)
- 日本 (57)
- 佛学 (36)

**検索結果:**

- 1  一九三〇年代と接触空間：ディアスポラの思想と文学  
書籍 種形康編. -- 双文社出版, 2008.
- 2  21世紀の「いま・ここ」：梅本寛己の生涯と思想的遺産  
書籍 いいだもも著. -- こぶし書房, 2003.
- 3  Flower petals fall, but the flower endures : the Japanese philosophy of transience  
Seichi Takeuchi ; translated by Michael Brase. -- Japan Publishing Industry Foundation for Culture, 2015. -- (Japan library).
- 4  Ontology of production : 3 essays  
Nishida Kitarō ; translated and with an introduction by William Haver ; : cloth, : pbk. -- Duke University Press, 2012. -- (Asia-Pacific : culture, politics, and society).
- 5  愛と死の哲学：田辺元  
書籍 伊藤益著. -- 北樹出版, 2005.10.
- 6  會澤正志齋文稿  
會澤正志齋著；名越時正編. -- 国書刊行会, 2002.9.
- 7  アジア・ディアスポラと植民地近代：歴史・文学・思想を架橋する  
書籍 種形康編. -- 勉誠出版, 2013.
- 8  悪の哲学  
中村健二郎著. -- 岩波書店, 2000.7. -- (中村健二郎著作集 / 中村健二郎著 ; 第2冊 3).
- 9  アジア・ディアスポラと植民地近代：歴史・文学・思想を架橋する  
書籍 種形康編. -- 勉誠出版, 2013.

## 件名による絞り込み検索

The screenshot shows a library search interface. On the left, under '絞り込み検索' (Refined Search), the search term '日本思想' (Japanese Thought) is entered and highlighted with a red box. Below it, a list of categories is shown, including '図書' (Books) and '雑誌' (Magazines). On the right, the search results are displayed as a list of 8 items. Each item includes a checkbox, a book icon, the title, and the author/publisher information. A red callout bubble with a white background and black text points to the search results, stating '絞り込み条件、結果一覧が表示される。' (Search conditions and search results are displayed).

### A-4

分類検索によって資料を探すことの利点と欠点を述べてください。

## 解答方法

- 授業ページから解答用紙(ワードファイル)をダウンロードして、デスクトップなどに保存し、解答を記入してください。
- 課題Aと課題Bは同じファイルで作成・提出すること。
- 提出はPandAから。提出方法は授業の最後に説明します。
- 締切:【厳守】 **2016/5/30(月) 17:00**  
\* 授業後に質問があれば [ensyu660@mail2.adm.kyoto-u.ac.jp](mailto:ensyu660@mail2.adm.kyoto-u.ac.jp) までお問い合わせください

<注意>

- 作成中の答案は消えてしまわないようにこまめに保存するようにすること。
- PCのデスクトップに保存したファイルはログアウトすると消えてしまうので、ログアウトする前にUSBメモリなどに保存すること。

## 分類演習1(課題B) フォークソノミーの活用



## カテゴリ検索

- ・ウェブサイトのカテゴリ別に分類したもの
- ・サービス提供側がカテゴリを作成して分類する

例) Yahoo!カテゴリ

上位階層にあるカテゴリ名をクリックすると、

下位階層にあるカテゴリが表示される

階層構造

The screenshot shows the Yahoo! categories page. A green arrow points from the 'スポーツ' (Sports) category in the top navigation bar to a sub-menu of sports categories. A yellow callout box explains that clicking a top-level category name leads to a sub-menu where more specific categories are displayed. The sub-menu lists categories like '地域別' (114), 'アーチェリー' (119), 'アムレスリング' (6), '合気道' (82), '体操' (182), 'ダーツ' (10), '卓球' (266), and 'チアリーディング、応援団' (40).

## フォークソノミー(folksonomy)

- folks(人々) + taxonomy(分類)
- **利用者自らがウェブ上の情報に自由にタグ(目印となるキーワード)を付与し、利用者間で共有**  
⇒ **共同作業による分類**

## フォークソノミーの例



- Flickr(写真)
- YouTube(動画)
- Citeulike、Mendeley、Connotea(文献)
- Delicious、はてなブックマーク(webサイト)

➡ ソーシャルブックマーク

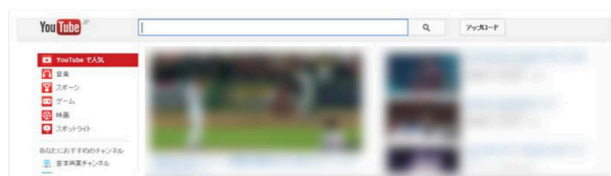

## はてなブックマークとは



ソーシャルブックマークサービスの1つ

- ウェブページをブックマークし、タグやコメントをつけて整理する
  - 自分が収集した情報の整理
- ブックマークを公開し共有する
  - ・他のユーザが収集した記事やタグ・コメントを参照
  - ・タグにより検索

⇒ウェブ上の情報検索・整理に活用

## はてなブックマークを使う

- 事前準備

- はてなアカウント取得
- ブックマークレットの設定

アカウント名(はてなID)には、学籍番号やECS-IDを使わないこと！

- 機能紹介

- ①ブックマークする
- ②自分のブックマークをみる
- ③タグをつけたページを検索する
- ④他のユーザのタグ・コメントをみる
- ⑤他のユーザがタグをつけたページを検索する

## 事前準備:ブックマークレットの設定

- ① ログインする

授業ページのリンク集から、

<http://b.hatena.ne.jp/register> に接続する。

登録済み → ログイン

未登録 → ユーザ登録







## ①ブックマークする

⇒課題B-1,B-3

ブックマークしたいページを見つけてお気に入りバーの **ブックマークする** をクリック



The screenshot shows the Kyoto University Library website. A red box highlights the 'ブックマークする' (Bookmark) button in the browser's address bar. The website content includes a search bar, navigation menu, and a list of news items.

## タグ、コメントの入力画面

例) [図書館][京都大学]情報検索への入口  
 → タグ: [図書館][京都大学]  
 コメント: 情報検索への入口

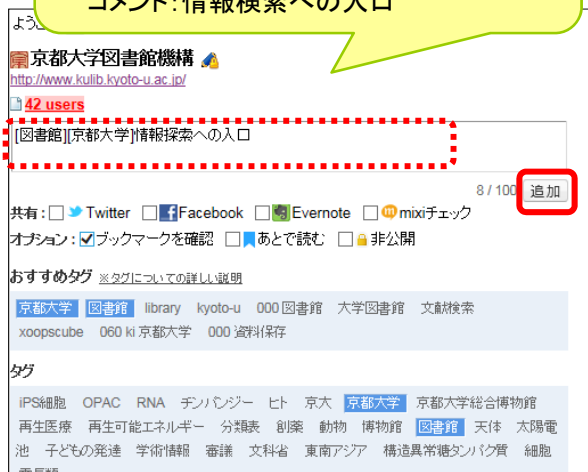

The screenshot shows the tagging and commenting interface. A red dashed box highlights the input field containing the tag '[図書館][京都大学]情報検索への入口'. A red box highlights the '追加' (Add) button. Below the input field, there are social media sharing options and a list of suggested tags.

- ・タグとコメントを入力する。
- ・タグは[]で囲む。
- ・[]を付けない部分はコメントとして表示される。

## ②自分のブックマークをみる

・保存した **B! Myブックマーク** をクリック



・ページ上部の「ブックマーク」をクリック



※はてなブックマークのトップページから「ブックマーク」、または「マイページ」をクリックしてもアクセス可能

## マイページ

ログアウトするときはここをクリック  
⇒プルダウンメニューから「ログアウト」を選択

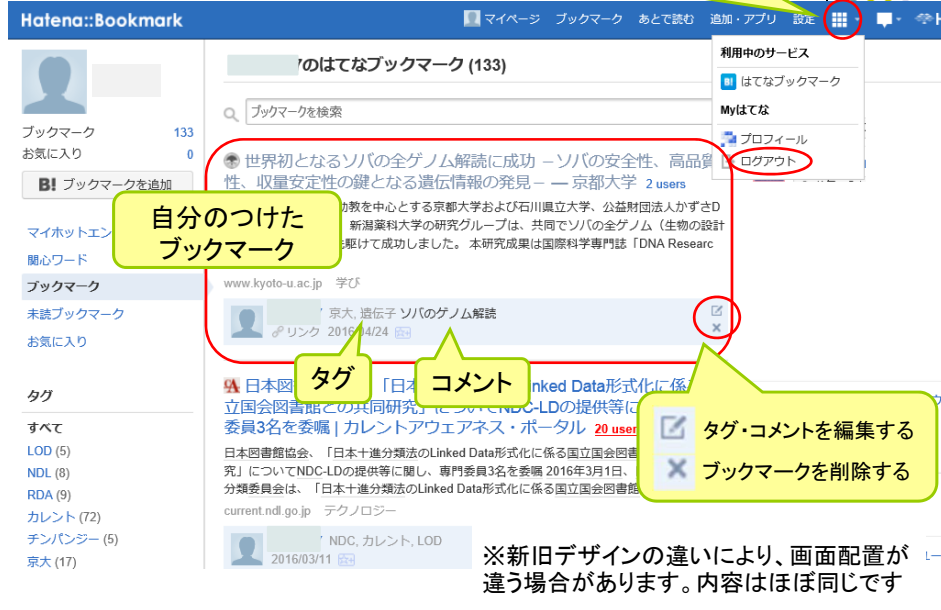

※新旧デザインの違いにより、画面配置が  
違う場合があります。内容はほぼ同じです

### ③タグをつけたページを検索する

マイページ

Hatena::Bookmark

マイページ ブックマーク あとで読む 追加・アプリ 設定

のはてなブックマーク (133)

ブックマークを検索

世界中となるソバの全ゲノム解読に成功 - ソバの安全性、高品質性、収量安定性の鍵となる遺伝情報の発見 - 京都大学 2 users

安井康夫 農学研究科助教を中心とする京都大学および石川興立大学、公益財団法人がずさDNA研究所、農研機構、新潟薬科大学の研究グループは、共同でソバの全ゲノム（生物の設計図）の解読に世界に先駆けて成功しました。本研究成果は国際科学専門誌「DNA Research」に掲載...

www.kyoto-u.ac.jp 学び

ソバのゲノム解読

日本図書館協会、「日本十進分類法のLinked Data形式化に係る国立国会図書館との共同研究」についてNDC-LDの提供等に関し、専門委員3名を委嘱 | カレントアウェアネス・ポータル 20 users

日本図書館協会、「日本十進分類法のLinked Data形式化に係る国立国会図書館との共同研究」についてNDC-LDの提供等に関し、専門委員3名を委嘱 2016年3月1日、日本図書館協会分類委員会は、「日本十進分類法のLinked Data形式化に係る国立国会図書館...」

current.ndl.go.jp テクノロジー

NDC, カレント, LOD

2016/03/11

マイページでタグをクリック

### 自分のブックマークを対象にしたタグ検索結果 (タグ「分類」で検索したところ)

マイページ

Hatena::Bookmark

マイページ ブックマーク あとで読む 追加・アプリ 設定

分類に関する

のはてなブックマーク (9)

ブックマークを検索

CA1850 - 『日本十進分類法』新訂10版の概要 / 高橋良平 | カレントアウェアネス・ポータル 17 users

カレントアウェアネス・ポータルは、図書館界、図書館情報学に関する最新の情報をお知らせする、国立国会図書館のサイトです。『日本十進分類法』新訂10版の概要 収集書誌部国内資料課：高橋良平（たかはし りょうへい） 1. はじめに 『日本十進分類法』（NDC）は、標準...

current.ndl.go.jp 学び

NDC, カレント, 分類, 目録

2015/07/02

米国議会図書館 (LC) 、LCSH, LCC, その他を公開 | カレントアウェアネス・ポータル

カレントアウェアネス・ポータルは、図書館界、図書館情報学に関する最新の情報をお知らせする、国立国会図書館のサイトです。2014年6月、米国議会図書館のStandards Divisionが、主題目録と分類に関するト...

current.ndl.go.jp テクノロジー

カレント, 分類, 目録, LCSHとLCC, その他を公開

2014/06/16

自分がブックマークしたページのうち、選択したタグをつけたもののみ検索される

## ④他のユーザのタグ・コメントをみる

⇒課題B-2

Hatena::Bookmark

のはてなブックマーク (133)

ブックマークを検索

世界中となるソバの全ゲノム解読に成功 - ソバの安全性、高品質性、収量安定性の鍵となる遺伝情報の発見 - 京都大学 2 users

安井康夫 農学研究科助教を中心とする京都大学および石川県立大学、公益財団法人がさざDNA研究所、農研機構、新潟薬科大学の研究グループは、共同でソバの全ゲノム（生物の設計図）の解読に世界に先駆けて成功しました。本研究成果は国際科学専門誌「DNA Research」に掲載...

www.kyoto-u.ac.jp 学び

京大、遺伝子 ソバのゲノム解読

リンク 2016/04/24

「〇〇users」をクリック

20 users

おすすめユーザー

はてなブックマーク > 学び > 京都大学図書館機構

43 京都大学図書館機構

USERS

2006/01/17 11:54 京都大学図書館機構 5 clicks

京都大学 図書館 library kyoto-u 仕事 06 ORGANIZATION 000 図書館

京都大学学術情報ポータル (KURENAI) 京都大学の研究成果(紀要、論文、報告書)を公開しています! ■連載企画(終了しました)

コメント

タグ

他のユーザのタグ・コメントがすべて表示される

同じサービスのほかのエントリー

4 京都大学図書館機構 - 【貴重書公開展 示】本を伝える - 高山寺本と修復...

www.kulib.kyoto-u.ac.jp

4 京都大学図書館機構 - 【5円相当の豪華賞品あり】7年ぶりの図書館展...

www.kulib.kyoto-u.ac.jp

3 京都大学図書館機構 - 【吉田南楼会図

### ⑤他のユーザがタグをつけたページを検索する

The screenshot shows a Hatena search result for '京都大学図書館機構'. A red dashed box highlights the tags '京都大学 図書館 library kyoto-u 仕事 ORGANIZATION 000 図書館'. A yellow callout box with the text 'タグをクリック' (Click the tag) points to one of the tags. On the right side, a green arrow points to the text '⇒課題B-3'.

### 全体のブックマークを対象にしたタグ検索結果 (タグ「図書館」で検索したところ)

The screenshot shows Hatena search results for the tag '図書館' across all bookmarks. The search bar contains '図書館'. The results list several items, including 'どうなる第二のツタヤ図書館、愛知県小牧市で住民投票の実態が決定 - IR' and '図書館の約3万冊が浸水被害 茨城・常総 - NHKニュース'. A yellow callout box with the text '全体のブックマークから、選択したタグがつけられたページが検索される' (From all bookmarks, pages with the selected tag are searched) is overlaid on the results.

## KULINEのタグ機能について

- 2012年度より1年間試行運用ののち、本サービスに移行。
- 当面は図書館・室によるタグ付け。利用者は検索が可能。

No.	巻号	所属館	配置場所	請求記号	資料ID	状態	返却予定日	予約
0001		人権館人	1F 図書	337.11 A 1	200001020569			

## タグ検索

- ホーム画面で、簡易検索下の「タグ検索」をクリック。
- キーワードでタグを検索。表示されているリストからも選択できる。

## 課題B B-1



京都大学ホームページに掲載されている研究成果のうち、2016年4月付の記事から自分の興味のあるものを3つ選び、それぞれのページにタグとコメントを付けてはてなブックマークに登録してください。

その際、タグは必ず複数付けてください。

[http://www.kyoto-u.ac.jp/ja/research/research\\_results/](http://www.kyoto-u.ac.jp/ja/research/research_results/)  
 京都大学ホーム > 研究・産官学連携 > 研究成果

## 研究成果へのアクセス

京都大学ホームページ



The screenshot shows the Kyoto University homepage with a navigation menu. The path 'ホーム > 研究・産官学連携 > 研究成果' is highlighted in a yellow callout box. A red box highlights the '研究成果' link in the main content area.



The screenshot shows a website header with navigation tabs: 京大について, 入試・高大連携, 教育・学生支援, 研究・産官学連携, 国際交流・留学支援, 社会連携, 学部・大学. Below the header, the page title is '研究成果' (Research Results). A yellow callout box with the text '4月の日付のニュースから選択' (Selected from news by date in April) points to a list of research news items. The items include:

- 2016年04月22日: 緑内障の進行を抑制、マウスで成功 - 新...
- 2016年04月19日: 細胞サイズの人工膜小胞を可逆的に繰り返し変形させられることに成功 (生体運動マシナリーを備えた分子ロボット構築の可能性を実証)
- 2016年04月18日: 新しい糖脂質蛍光プローブを開発して細胞膜の「筏ナドメイン」を解明 - ウィルスや毒素の細胞侵入機構の解明に新しい光 -
- 2016年04月14日: IoT向け国際無線標準規格Wi-SUNを用いた有無線統合ネットワーク仮想化システムを開発 - 多種多...

## B-2

B-1でブックマークしたページに他のユーザが付けたタグを確認し、自分の付けたタグと違うものがあれば、どのような点に違いがあるか具体例を挙げて、相違点を述べてください。(例: 日本語と英語の違い、植物とコムギなどの階層の違い、など。)

選択しているのが自分だけだった場合は、自分の考えたタグの工夫した点を教えてください。



### B-3



B-1でブックマークした記事の中から1つ選択してください。その記事に自身が付けたタグと同じタグが付けられているページを全体のブックマークから検索し、選んだ記事の内容に関連したページを3つブックマークしてください。

同じタグが付けられているページがない場合は、選択した記事に他の利用者が付けたタグで同様に検索し、選択した記事の内容に関連したページを3つブックマークしてください。

### B-4



フォークソノミーのメリット、デメリットについて、カテゴリ検索のような、あらかじめ作成された既存の分類体系に基づく情報検索と比較しながら考察してください。

## 解答方法



- 課題Aと同じ解答用紙(授業ページからダウンロードしたもの)に記入し、PandAで提出。
- PCのデスクトップに保存したファイルはログアウトすると消えるので、USBメモリやメールの保存機能を使って保存すること。
- 解答用紙には、必ず、はてなアカウント(ID)を記入すること。成績が出るまで、はてなブックマークを消さないように!
- ファイル名:「学部学年\_氏名」とすること。
- 締切:【厳守】 **2016/5/30(月) 17:00**  
\* 授業後に質問があれば [ensyu660@mail2.adm.kyoto-u.ac.jp](mailto:ensyu660@mail2.adm.kyoto-u.ac.jp) までお問い合わせください

## 次回(5/31)の授業に関する連絡



- **集合場所: 附属図書館 正面入口前**
- **集合時間: 14時40分【厳守】**
- 次回演習は附属図書館3階ライブラリーホールで行います。集合場所に直接集合してください。
- 休館日のため個人で入退館できません!
- 遅刻・欠席がわかっている場合は、14時までに [ensyu660@mail2.adm.kyoto-u.ac.jp](mailto:ensyu660@mail2.adm.kyoto-u.ac.jp) までご連絡ください
- 演習1の解答用紙に記入した、選択したテーマをもとに、附属図書館で演習を行います。用意できる人は、資料として課題Aの解答用紙をプリントアウトして持参してください。



大学図書館の活用と情報探索  
第7回  
「情報の組織化と検索:理論と実際」  
(分類演習2)

2016年5月31日(火)4限

はじめに

- 14:45 - 国立国会図書館分類法 (NDLC) について
- 15:05 - 演習:グループワーク【課題C-1~3】
- 15:45 - グループ発表&講評
- 16:05 - 演習:個人【課題C-4】
- 16:15 解答用紙提出



## 前回までの復習 (5/17, 24)

- 図書分類法
- 日本十進分類法 (NDC = Nippon Decimal Classification) :  
十進法を用いた分類方法。すべての分類を0～9の数字の組み合わせで表す。3桁の数字と、小数点以下の細分類からなる。
- 代数学・・・4(自然科学) + 1(数学) + 1(代数学)  
→「411」



## 日本十進分類法 (NDC)

- |  |  |  |  |  |
|--|--|--|--|--|
| <ul style="list-style-type: none"> <li>0 総記</li> <li>1 哲学・宗教</li> <li>2 歴史</li> <li>3 社会科学</li> <li><u>4 自然科学</u></li> <li>5 技術</li> <li>6 産業</li> <li>7 芸術</li> <li>8 言語</li> <li>9 文学</li> </ul> |  | <ul style="list-style-type: none"> <li>40 自然科学</li> <li><u>41 数学</u></li> <li>42 物理学</li> <li>43 化学</li> <li>44 天文学、宇宙科学</li> <li>45 地球科学、地学</li> <li>46 生物科学、一般生物学</li> <li>47 植物学</li> <li>48 動物学</li> <li>49 医学、薬学</li> </ul> |  | <ul style="list-style-type: none"> <li>410 数学</li> <li><u>411 代数学</u></li> <li>412 数論[整数]</li> <li>⋮</li> <li>⋮</li> </ul> |
|--|--|--|--|--|

第3次区分の中で、小数点をつけてさらに細かく分類することもできる  
411.3 線形代数学  
411.35 行列

## 国立国会図書館分類法 (NDLC) とは

- National Diet Library Classification
- 国立国会図書館 (NDL) が作成した分類法。
- アルファベットと数字の組み合わせで表す。
- 代数学・・・MA (数学) + 61 (代数学) → 「MA61」
- 京大では附属図書館がNDLCを使用している。



大 要		NDLC分類表		
A	政治・法律・行政 Politics, Law, Administration	<p style="text-align: center; font-size: 2em; color: red;">大</p> <p style="text-align: right; font-size: 2em; color: red;">細</p> <p style="text-align: center; font-size: 2em; color: red;">↓</p>	<p style="text-align: center; font-size: 2em; color: red;">NDLC分類表</p>	
B	議会資料 Parliamentary publications			
C	法令資料 Legal materials			
D	経済・産業 Economics, Industries			
E	社会・労働 Social affairs, Labor			
F	教育 Education			
G	歴史・地理 History, Geography			
H	哲学・宗教 Philosophy, Religion			
K	芸術・言語・文学 The Arts, Language			
M~S	科学技術 Science and technology			
U	学術一般・ジャーナリズム・図書館・書 Learning in general, Journalism			
V	特別コレクション Special collections			
W	古書・貴重書 Old and rare books			
X	関西館配属資料			
Y	児童図書・簡易整理資料・教科書・専門 Children's books, Special materi			
Z	逐次刊行物 Serial publications			
				<p><b>大綱</b></p> <p><b>A 政治・法律・行政</b></p> <p>1-99 政治 Politics</p> <p>111-911 法律・行政 Law, Administration</p> <p>AA-AZ 各国の法律・行政 Law and administration of specific countries</p> <p>【附表 1】 国名五十音表 Table of countries</p> <p>【附表 2】 日本, Japan</p> <p>【附表 3】 イギリス United Kingdom</p> <p>アメリカ合衆国 United States of America</p> <p>カナダ Canada</p> <p>【附表 4】 ドイツ Germany</p> <p>ドイツ連邦共和国 Federal Republic of Germany</p> <p>フランス France</p> <p>【附表 5】 諸国 Other countries</p> <p>【附表 6】 中華人民共和国 People's Republic of China</p> <p>ソビエト連邦 Soviet Union</p> <p>ドイツ民主主義共和国 German Democratic Republic</p> <p>【附表 7】 社会主義国 Communist countries</p> <p><b>B 議会資料 Parliamentary publications</b></p> <p><b>C 法令資料 Legal materials</b></p> <p>1-8 条約集 Treaties</p> <p>9-999 法令集、判例集 Statutes and cases</p> <p>CA-CZ 各国の法令集、判例集 Statutes and cases</p> <p><b>D 経済・産業</b></p> <p>DA 経済学・経済思想 Economics, Economic thought</p> <p>DC 経済史・事情 Economic history and conditions</p> <p>DD 経済政策 Economic policy</p> <p>DE 国際経済 International economics</p> <p>DF 貨幣・金融・保険 Money, Finance, Insurance</p> <p>DG 財政 Public finance</p> <p>DH 企業・経営 Enterprise, Management</p> <p>DK 運輸・通信 Transportation, Communication</p> <p>DL 鉱業・エネルギー産業・工業 Mining industries, Energy, Manufacturing</p> <p>DM 農業・林業・水産業 Agriculture, Forestry, Fisheries</p> <p>DT 統計・統計資料 Statistics</p> <p><b>E 社会・労働</b></p>
				<p><b>政治・法律・行政</b></p> <p><b>A 政治・法律・行政 Politics, Law, Administration</b></p> <p><b>政治 Politics</b></p> <p>1 書誌 Bibliography 【政治各部門の書誌を含む。例：国際政治文獻目録】</p> <p>2 辞典・辞書類 Dictionaries, Handbooks 【政治各部門の辞典・手帳類を含む。例：政治学辞典】</p> <p>4 学術団体・研究機関 Organizations 【政治各部門の学術団体・研究機関に関するものを含む。】</p> <p>5 合集 Collections 【ここでは、議院、評議、勸告の類を収める。政治各部門の「C」】</p> <p>6 概説 Collective biography 【政治各部門の概説を含む。個人名は GK31-GK328 を見、】</p> <p>9 雑 Miscellaneos</p> <p>11 政治評論 Political essays 【ここでは、現実政治に対する政治的主張および評論を収める。】 【個別】 A-Z 【附表第1によって地理区分する。】</p> <p>12 政治学 Political science 【国家、国家学、国家社会学、政治社会学、政治哲学】</p> <p>16 特殊問題 【権威、権力、愛国心、政治心理学、政治教育、公民教育、争、憲法学、国家と教会、官僚政治、圧力団体、政治スリ、テロリズム、テロリズム】</p> <p>21 政治思想・政治思想史 Political thought</p>

## 分類を活用した資料探索方法

- **KULINE** ……タイトル検索や分類検索を使って、目的の本を絞り込む。
- **ブラウジング** ……分類であたりをつけて、書架を見て直接本を探す。  
思い浮かばなかった本に出会うことも。



## 演習(課題C)

### グループワーク【C-1～3】

- 課題A(前回の授業)で選択したテーマごとに、3～4名でグループを作る。
- 解答用紙をグループで1枚記入し、授業の最後に提出。

### 個人課題【C-4】

- グループワーク・発表をふまえて自身の意見をまとめる。
- 解答用紙を授業の最後に提出。

**○ C-1 (15:05-15:15 ライブラリーホール)**

選択したテーマについて調べるのに有効と思われるNDLC (国立国会図書館分類法)の分類番号を考えられる限り挙げてください。

※分類番号は解答例を参考に、「アルファベット+数字」で教えてください。

ただし、数字の区分に当てはまるものが無ければ、アルファベットだけでも構いません。

**○ C-2 (15:15-15:25 2階書架)**

C-1で挙げたNDLC分類番号の中で特に有効と思われるものをいくつか選び、その分類番号の棚をブラウジングし、役立ちそうな図書を3冊選んでください。

**○ C-3 (15:25-15:45 ライブラリーホール)**

NDLCとNDC (日本十進分類法)を見比べて、選択したテーマにおけるそれぞれの分類体系の特徴等を比較してまとめてください。

(ポイント)

- ・テーマの分類番号の前後やその周辺にはどのようなものが分類されているか
- ・分類全体を見て、選択したテーマ(分野)はどう位置づけられているか
- ・テーマ(分野)の探しやすさ

**附属図書館2階**

※2階和書書架以外のスペースに行かないでください

※本を探し終えたらエレベータ前に集合してください



- 15:05-15:45 C-1～3の課題解答+発表準備
- 15:45-16:05 発表、講評
- 16:05-16:15 C-4(個人課題)解答
- 16:15 解答用紙提出

### 発表(15:45-16:00)

- 各テーマから1グループずつと残り時間で数グループ  
**C-3**でまとめた意見を発表していただきます
- 発表時間：1グループにつき3分程度
- 発表者：1人でも複数人でも可
- ホワイトボード使用可
- 15:45までの課題解答時間のなかで、発表準備も行うこと。



## グループ分け

- テーマ別に3～4人でグループを作り、問題用紙・解答用紙・分類表のセットを1グループにつき1セット受け取ってください。
- テーマは前回の授業で選んだもの
- 役割分担  
例:タイムキーパー、発表者、解答記入係

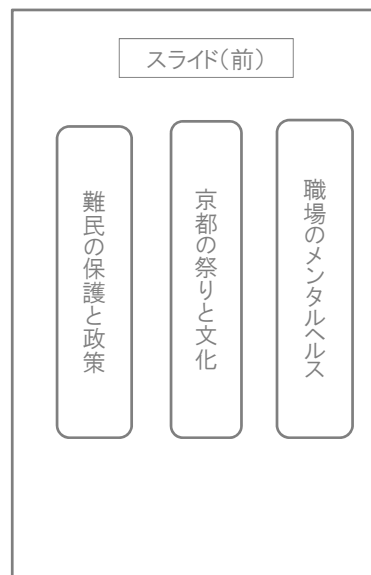

## 発表(15:45-16:00)

### ○ C-3

NDLCとNDC(日本十進分類法)を見比べて、選択したテーマにおけるそれぞれの分類体系の特徴等を比較してまとめてください。

#### ポイント

- ◆ テーマの分類番号の前後やその周辺にはどのようなものが分類されているか
- ◆ 分類全体を見て、選択したテーマ(分野)はどう位置づけられているか
- ◆ テーマ(分野)の探しやすさ



### C-4解答・アンケート(16:15まで)

- 解答用紙は最後に必ず提出すること。
- アンケートも前方の机で回収します。
- 問題用紙と分類表は回収しません。

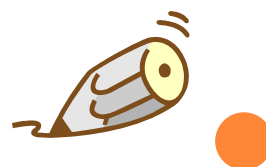

### 次回(第8回)の連絡

- 日にち: 6/7(火)
- 場所: メディアセンター南館303
- インターネット検索の落とし穴と  
データベースの活用方法

